

WINGBURG



Produktkatalog

Türsysteme für in der Wand laufende Schiebetüren
und flächenbündige Drehtüren

**Raumgestaltung
wird maximal flexibel ...
Eine neue Ära des Komforts**

Dieses Motto versteht sich als Aufforderung an Architekten, Bauherren und Handwerker, die Möglichkeiten voll auszuschöpfen, die moderne WINGBURG-Systeme mit ihrer besonderen Ästhetik und den vielfältigen funktionalen Zubehörteilen für künftiges Wohnerleben bieten. Gleichzeitig definiert es den Anspruch des WINGBURG-Teams an seine Produkte und seinen Service als Begleiter bei der Entwicklung und Umsetzung von Raumkonzepten der Zukunft.

SCHIEBEN 6 ff.

ZARGENLOSE OPTIK

AUSSTATTUNGSLINIEN & KOMPONENTEN 10 – 11

BELPORT BESCHLAG-SETS 13

BELPORT TECHNIK 14 – 15

BELPORT TROCKENBAUWAND

B1T-H | B1TK-H 16

B1T-G | B1TK-G 17

B2T-H | B2TK-H 18

B2T-G | B2TK-G 19

BELPORT MASSIWAND

B1M-H | B1MK-H 20

B1M-G | B1MK-G 21

B2M-H | B2MK-H 22

B2M-G | B2MK-G 23

MIT ZARGE

AUSSTATTUNGSLINIEN & KOMPONENTEN 10 – 11

CAVIS BESCHLAG-SETS 25

CAVIS TECHNIK 26 – 27

CAVIS TROCKENBAUWAND

C1T-H | C1TK-H 28

C1T-G | C1TK-G 29

C2T-H | C2TK-H 30

C2T-G | C2TK-G 31

CAVIS MASSIWAND

C1M-H | C1MK-H 32

C1M-G | C1MK-G 33

C2M-H | C2MK-H 34

C2M-G | C2MK-G 35

STAHLZARGE

STAHL 30 | STAHL 60 36 – 37

ZUBEHÖR 38 – 39

DREHEN 40 ff.

ZARGENLOSE OPTIK

KONTURA TECHNIK 42 – 43

KONTURA AUSFÜHRUNGEN 44 – 45

ZUBEHÖR 46

Wir glauben:

Es gibt einen Grund für die Renaissance der Schiebetür ...

Schiebetüren, die in der Wand verschwinden, sind ein Sinnbild für den Wandel in der Wohnraumnutzung. Starre Raumaufteilungen in Wohnen, Schlafen, Kochen weichen zunehmend variablen Konzepten, die Funktionsräume nach Bedarf kombinieren. Türen verbinden dabei Räume zu Einheiten – oder trennen sie, um Intimität und Geborgenheit zu schaffen.

WINGBURG bietet das perfekte Instrument zur Umsetzung variabler Wohn- und Raumkonzepte, denn in der Wand laufende Schiebetüren sind im geöffneten Zustand nicht mehr Teil des Raumes. Sie begrenzen ihn weder funktional noch ästhetisch. Ihre detailreduzierte Optik folgt dem Wunsch nach planen Oberflächen und einheitlicher Materialanmutung.

Schiebetüren entsprechen zugleich dem Trend des Homing, bei dem die Wohnung als wichtigster Rückzugsort zum sozialen Mittelpunkt wird und gleichzeitig zum persönlichen Statement. Als Pendant dazu bilden Schiebetüren das Statement zum Lifestyle.



WINGBURG Einbauelement BELPORT,
2-flg. zargenlos mit 2 Glastürblättern satiniert, schwarz

SCHIEBEN



WINGBURG-Schiebetürsysteme: State of the Art bei in der Wand laufenden Schiebetüren

WINGBURG-Schiebetürsysteme definieren den Stand der Technik bei in der Wand laufenden Schiebetüren neu.

Wir haben alle Schiebetürsysteme auf Standard-Türblattmaße abgestimmt. Die Bauteile des Rahmens werden überwiegend durch Stecken sicher verbunden und an den beanspruchten Bauteilen verschraubt, wodurch die Montage deutlich schneller vonstattengeht. Wer noch mehr Zeit sparen möchte, kann die Elemente ab Werk sogar vormontiert bestellen. Der Rahmen ist selbsttragend und eignet sich auch für die Montage als Vorsatzschale.

Weil die Laufschiene noch nach der Montage des Systems in der Wand jederzeit herausgenommen werden kann, lassen sich auch die Türen jederzeit montieren und einstellen. Umfangreiches, auf die Elemente abgestimmtes Zubehör lässt sich ebenfalls zu jedem beliebigen Zeitpunkt nachrüsten. Eine Revisionsklappe wird bei WINGBURG-Schiebetürsystemen nicht benötigt. Sondergrößen bis zwei Meter Türblattbreite und drei Meter Türblatthöhe sind kurzfristig lieferbar und bei Systemen der BELPORT-Serie ist sogar eine deckenbündige Montage möglich.

Alle WINGBURG-Schiebetürsysteme verfügen über eine zentrierende Bodenführung für Holz- und Glastüren und sind mit einem Meterriss versehen, der den exakten Einbau in der Rohbauphase erleichtert.

BELPORT-Schiebetürsysteme erlauben die zargenlose Realisierung von in der Wand laufenden Holz- oder Glastüren. Sie sind die erste Wahl für eine detailreduzierte Optik. Diese Variante ermöglicht es, die Tür bündig in die Wandtasche einzuschieben und so ganz „verschwinden“ zu lassen. Tür und Laufschiene sind jederzeit ohne zusätzliche Revisionsöffnung zu demontieren.

CAVIS-Schiebetürsysteme sind neben der Aufnahme des Türblattes zusätzlich für die Montage einer Holz- oder Metallzarge vorgerüstet. Sie eignen sich ideal für eine Kombination von traditionellen Drehtüren mit Schiebetüren und eine einheitliche Optik.

AUSSTATTUNGSLINIEN SCHIEBEN

BASIS AUSSTATTUNGSLINIE SCHIEBEN

Schon in der Ausstattungslinie **Basis** bieten Ihnen WINGBURG-Schiebetürsysteme viele Vorteile gegenüber herkömmlichen Bausatzlösungen oder selbst entworfenen Konstruktionen für in der Wand laufende Schiebetüren.

Ein Basis-Set enthält alle notwendigen Komponenten, um eine Schiebetür dauerhaft und komfortabel in eine Trockenbau- oder Massivwand zu integrieren; die Bauteile sind genau auf ein deutsches Standard-Türblattmaß abgestimmt. In kürzester Zeit entsteht daraus ein selbsttragendes Element. Es besteht bei der einflügeligen Version aus einer – optional vorkonfektionierten – Wandtasche mit Einlaufprofil, einem Anschlagpfosten und einer selbsttragenden Traverse, inklusive einer jederzeit entnehmbaren Laufschiene. Zudem enthält das Set alles Notwendige für die Montage des Türblattes in das Einbauelement: zwei Laufwagen für ein Türblattgewicht bis 80 kg und zwei jederzeit einstellbare Türstopper, also auch nach Montage des Türblattes.

Die Sets für 2-flg. Schiebetüren enthalten alle Komponenten, um zwei Wandtaschen in die Trockenbauwand zu integrieren.

+ AVANTGARDE AUSSTATTUNGSLINIE SCHIEBEN

Die Ausstattungslinie **Avantgarde** ergänzt die Basis-Ausstattung um einen **beidseitigen Einzugsdämpfer**, der in der Laufschiene vormontiert ist. Er entschleunigt das Türblatt beim Öffnen und zieht es kontrolliert und leise einige Zentimeter bis zur Ruheposition in die Wandtasche ein. Der beidseitige Einzugsdämpfer entschleunigt das Türblatt auch beim Schließen, bevor es am Anschlag seine Ruheposition erreicht. Er dient zugleich als Klemmschutz, weil er das ruckartige Schließen der Tür verhindert, und sollte deshalb bei keiner Schiebetür fehlen.

2-flügelige Sets der Ausstattungslinie Avantgarde verfügen, zusätzlich zur **beidseitigen Dämpfung**, über einen **Synchronlauf**. Bewegt man ein Türblatt, so wird diese Bewegung automatisch auch vom zweiten Türblatt nachvollzogen. Der große Vorteil besteht darin, dass nur ein Türblatt bewegt werden muss und beide Türblätter immer die identische Position einnehmen – ästhetisch ein großer Gewinn.

+ EXKLUSIV AUSSTATTUNGSLINIE SCHIEBEN

Die Ausstattungslinie **Exklusiv** ergänzt die Basis-Ausstattung um die Funktionalität **Push to slide**, kombiniert mit einem **einseitigen Dämpfer**, der das Türblatt beim Schließen entschleunigt und in seine Ruheposition zieht. Beide Zubehörteile sind in der Laufschiene vormontiert. Die Funktion **Push to slide** gibt Türblätter wieder frei, die flächenbündig mit der Zarge in der Wandtasche ruhen. Durch sanften Druck auf die Wange des Türblattes springt dieses einige Zentimeter aus der Wandtasche hervor, sodass der Griff des Türblattes wieder betätigt werden kann.

Die Ausstattungslinie Exklusiv unterstützt die detailreduzierte Optik von Schiebetüren optimal. Die Tür ist nur in geschlossenem Zustand sichtbar, wenn sie ihrer Funktion nachkommt und Räume voneinander trennt. Im geöffneten Zustand erlaubt sie es, die gesamte Durchgangsbreite zu nutzen.

+ INNOVATION AUSSTATTUNGSLINIE SCHIEBEN

Die Ausstattungslinie **Innovation** ergänzt die Basis-Ausstattung um Funktionen, die sinnbildlich für die Evolution im Bereich der Schiebetür stehen. Sie eröffnen eine neue Dimension von Funktionalität und Komfort, die das Bild der Schiebetür künftig nachhaltig beeinflussen wird. Über die Markteinführung werden wir Sie zeitnah informieren. Seien Sie gespannt!

AUSSTATTUNG EINZELKOMPONENTEN



Einzugsdämpfer, einseitig (für Türblätter ≥ 610 mm Breite)

Der einseitige Einzugsdämpfer entschleunigt das Türblatt beim Schließen der Tür und zieht dieses einige Zentimeter bis zur Ruheposition ein. Er übernimmt gleichzeitig die Funktion des Einklemmschutzes.

Hinweis: Standard-Einzugsdämpfer bis 80 kg Türblattgewicht



Einzugsdämpfer, beidseitig (für Türblätter ≥ 860 mm Breite)

Der beidseitige Einzugsdämpfer besitzt die Funktionalität des einseitigen Einzugsdämpfers. Das Türblatt wird kontrolliert und leise in die Wandtasche und in Richtung Anschlagpfosten geführt.

Hinweis: Standard-Einzugsdämpfer bis 80 kg Türblattgewicht



Push to slide

Mit dem Push to slide lassen sich Türblätter, die im Durchgang flächenbündig mit der Zarge in der Wandtasche ruhen, wieder freigeben. Durch sanften Druck auf das Türblatt springt dieses einige Zentimeter aus der Wandtasche hervor, sodass der eingelassene Griff des Türblattes wieder betätigt werden kann. Diese Funktion lässt sich mit einem einseitigen Dämpfer kombinieren.

TIPP: Bedenken Sie bei der Wahl des Griffes, dass er zur Einlaufbreite des Elements/der Zarge passt.



Synchronlauf (für 2-flügelige Türen)

Der Synchronlauf überträgt die Bewegungen von einem Türblatt auf das zweite Türblatt. Beide Türblätter eines zweiflügeligen Elements können mit einer Hand synchron bewegt werden. Der Synchronlauf funktioniert in Kombination mit Holz- und Glastüren. Serienmäßig ist eine beidseitige Einzugsdämpfung im Lieferumfang enthalten, die sowohl in Öffnungs- als auch Schließrichtung wirkt.

Hinweis: Standard-Einzugsdämpfer bei Synchronlauf bis 40 kg Türblattgewicht

BELPORT

BELPORT



WINGBURG Schiebetürsystem BELPORT,
1-flg., zargenlos mit Holztürblatt

BESCHLAG-SETS **HOLZ**



BESCHLAG-SET HOLZ für Schiebetürsysteme BELPORT

Das „Beschlag-Set Holz“ für Systeme der BELPORT-Serie beinhaltet alle Bauteile, die für die Aufnahme eines Holz Türblattes (max. 80 kg) benötigt werden. Für eine Revision wird der Beschlag in das gefräste Türblatt eingelassen.

Information

Zur Aufnahme der Beschläge sind oben am Türblatt zwei **Fräsungen** und an der Türblattunterseite eine Nut für die Bodenführung auszuführen.

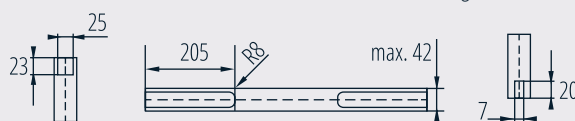

Lieferumfang:

Innenliegende Beschläge inkl. Befestigungsmittel zum Verschrauben mit dem Türblatt, M8-Schraube zur Verbindung des Beschlags mit dem Laufwagen in der Laufschiene, zentrierte Türblattführung für eine Standard-Bodennut, Montageanleitung/Herstellerempfehlungen

BESCHLAG-SETS **GLAS**



BESCHLAG-SET GLAS für Schiebetürsysteme BELPORT

Das „Beschlag-Set Glas“ für Systeme der BELPORT-Serie beinhaltet alle Bauteile, die für die Aufnahme eines Glastürblattes in 8/10 mm ESG (max. 80 kg) benötigt werden.

Lieferumfang:

Glasklemmbeschlag, Blende für Glasklemmbeschlag ähnl. Edelstahl matt (C31), zentrierte Glastürblattführung, Verjüngung für das Anschlagprofil (vertikal), Bürstendichtung für das Einlaufprofil, Abschlussblende horizontal, Montageanleitung/Herstellerempfehlungen
HINWEIS: Beachten Sie bitte das Glasabzugsmaß zur Ermittlung der Glastürblatthöhe.

TROCKENBAUWAND SCHIEBETÜRSYSTEM BELPORT

Das Schiebetürsystem BELPORT kann nach 15 Minuten Montage in die Trockenbauwand integriert werden.

SIMPEL

In kürzester Zeit montiert: Die wenigen Rahmenkomponenten des Sets werden nur zusammengesteckt, stärker beanspruchte Stellen verschraubt. Nach rund 15 Minuten ist das Element zum Einbau in die Wand bereit.

FLEXIBEL

Das gesamte Element befindet sich in einem handlichen Karton. Er ist leicht zu transportieren und kann liegend oder stehend gelagert werden, was kostbaren Lagerplatz spart.

TÜR UND LAUFSCHIENE SIND JEDERZEIT OHNE ZUSÄTZLICHE REVISIONSÖFFNUNG ZU DEMONTIEREN.



Meterrissmarkierung Die Meterrissmarkierung auf dem Anschlagpfosten erleichtert den Einbau auf der Baustelle auf OKFF.



Verstellbare Türstopper Beide Stopper sind jederzeit verstellbar, wodurch die Position des Türblattes in der Wandtasche individuell anpassbar ist. Ein flächenbündiges Einschieben des Türblattes ist möglich.



Eingelassener Holzbeschlag Das Türblatt kann auch trotz komplett abgeschlossener Oberflächenarbeiten nachträglich eingebaut werden, wodurch eine Trennung der Gewerke im Bauablauf möglich ist.



Laibungsprofil Die Beplankung wird bei der Montage bis an das Profil herangeführt. Die Profilkontur bildet beim Verspachteln eine kraftvolle Verbindung zwischen Gipskarton und Laibungsprofil und dient als Kantenschutz.



Zentrierte Türführung Die Bodenführung verhindert das Pendeln des Türblattes im Einbauelement und trägt zu einem noch ruhigeren Lauf der Tür bei.



Montagehilfe Der Distanzhalter erleichtert das Aufstellen des Elements. Bei der Montage in die Wand gewährleistet er einen gleichbleibenden Sitz des Rahmens und schützt diesen vor dem Verziehen.

MASSIVWAND SCHIEBETÜRSYSTEM BELPORT

SIMPEL

In kürzester Zeit montiert: Die vormontierte Wandtasche wird durch die Verschraubung des Tragprofils und des Anschlagpfostens zu einer Einheit. Das Element wird auf OKFF (Oberkante des fertigen Fußbodens) in die vorbereitete Wandöffnung gestellt und ist bereit zum Verputzen.

FLEXIBEL

Das vormontierte Element bildet eine Verpackungseinheit, die liegend oder stehend gelagert werden kann. Für ein einfaches Handling erfolgt der Transport auf Paletten. Das Set ist auf ein Mauerwerk von 11,5 cm Ziegelstärke ausgelegt.

TÜR UND LAUFSCHIENE SIND JEDERZEIT OHNE ZUSÄTZLICHE REVISIONSÖFFNUNG ZU DEMONTIEREN.



SCHIEBEN – BELPORT TECHNIK



Putzträgerplatte Die Putzträgerplatte ist fest mit der Unterkonstruktion verbunden und dient als Bindeglied zwischen Einbauelement und Mauerwerk. Die Dicke des Mauerwerks (ohne Putz) wird hier gespiegelt.

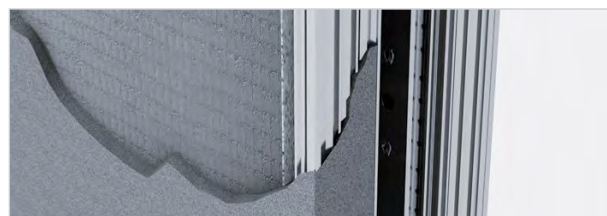

Putzträgerplatte Die zementgebundene Oberfläche dient als perfekten Untergrund für das Armierungsgewebe, welches beim Materialübergang von Einbauelement zu Mauerwerk mögliche Rissbildung verhindert.

MONTAGE DER EINGELASSENEN TÜRAUFNAHMEN



Zuerst den hinteren Beschlag am Laufwagen befestigen. Beschlag bündig in das Türblatt einführen. Das Türblatt in den Einlauf eindrehen und bis zum hinteren Fangstopper einfahren.



Im Anschluss den vorderen Beschlag am Laufwagen befestigen und in die Türaufnahme einführen. Stirnseitig mit dem Inbusschlüssel die Türeinrichtung feinjustieren.

BELPORT B1T-H | B1TK-H



Schiebetürsystem für **Trockenbauwand, 1-flg., zargenlos, CW75/CW100**, stumpfe **Holztürblätter** in Standardabmessung bis 80 kg, optional Kabelkanal (35-mm-Hohlraumdose)



Technische Zeichnungen / Maße

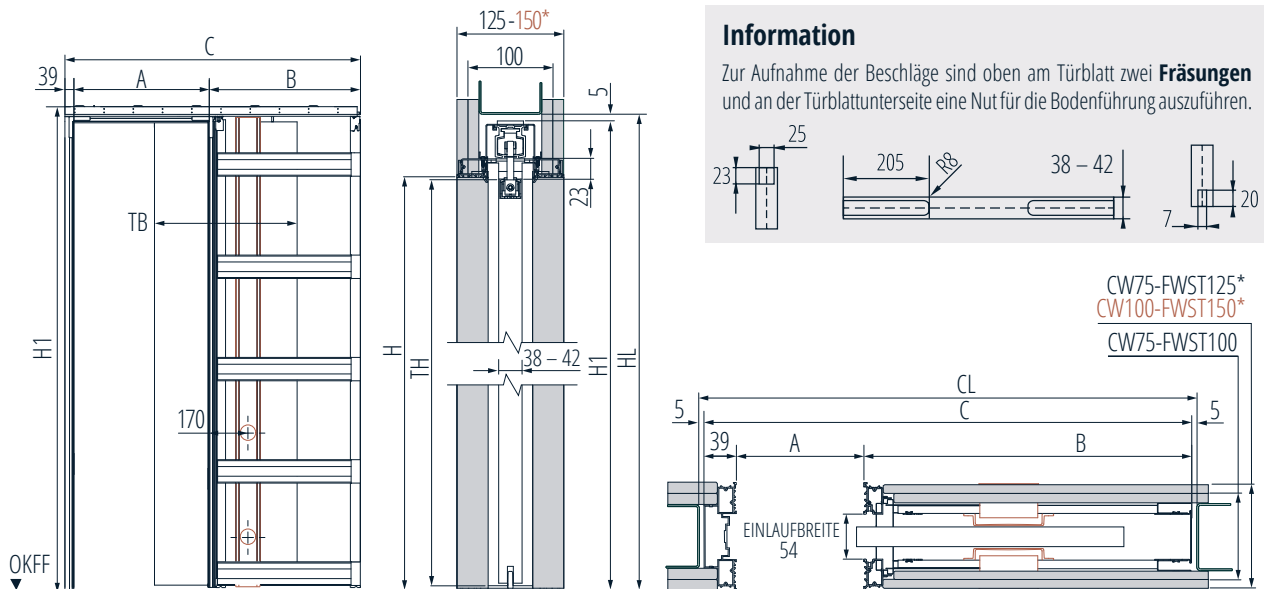

FWST = Fertigwandstärke | CW = Profilstärke | * Doppelbeplankung | * bei Kabelkanal vormontiert für FWST 150

Maßtabelle für BELPORT B1T-H | B1TK-H

Maße	TB	610	735	860	985	1110	1235	≤ 2000	Maße	TH	1985	2110	2235
A		575	700	825	950	1075	1200	≤ 1965	H		1993	2118	2243
B		651	776	901	1026	1151	1276	≤ 2151	H1		2061	2186	2311
C		1265	1515	1765	2015	2265	2515	≤ 4155	HL		2066	2191	2316
CL		1275	1525	1775	2025	2275	2525						

alle Maße in mm

Ausstattungsvarianten für BELPORT B1T-H | B1TK-H

- ✔ **Basis** beidseitig Raststopper ✔ **Avantgarde** beidseitig Einzugsdämpfer (TB ≥ 860 mm)
- ✔ **Exklusiv** einseitig Einzugsdämpfer (TB ≥ 610 mm) + einseitig Push to slide
- ✔ **Apart** einseitig Einzugsdämpfer (TB ≥ 610 mm) + Zuziehautomatik

Informationen zu den Inhalten der Ausstattungen finden Sie auf Seite 10 – 11 | Technische Informationen siehe Seite 18 – 19



BELPORT B1T-G | B1TK-G

Schiebetürsystem für **Trockenbauwand, 1-flg., zargenlos, CW75/CW100, Glastürblätter ESG**, optional Kabelkanal (35-mm-Hohlraumdose)

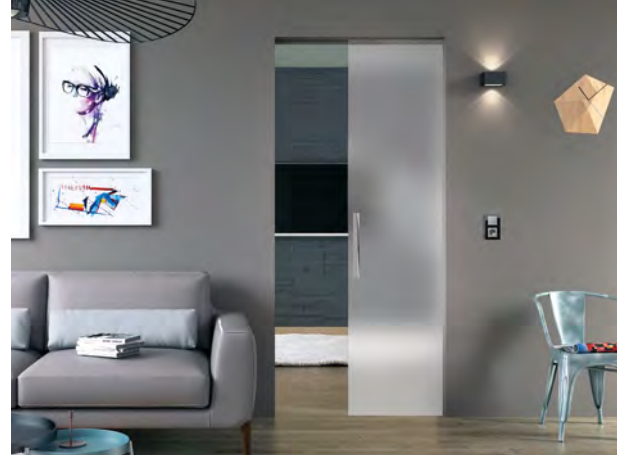

Technische Zeichnungen / Maße

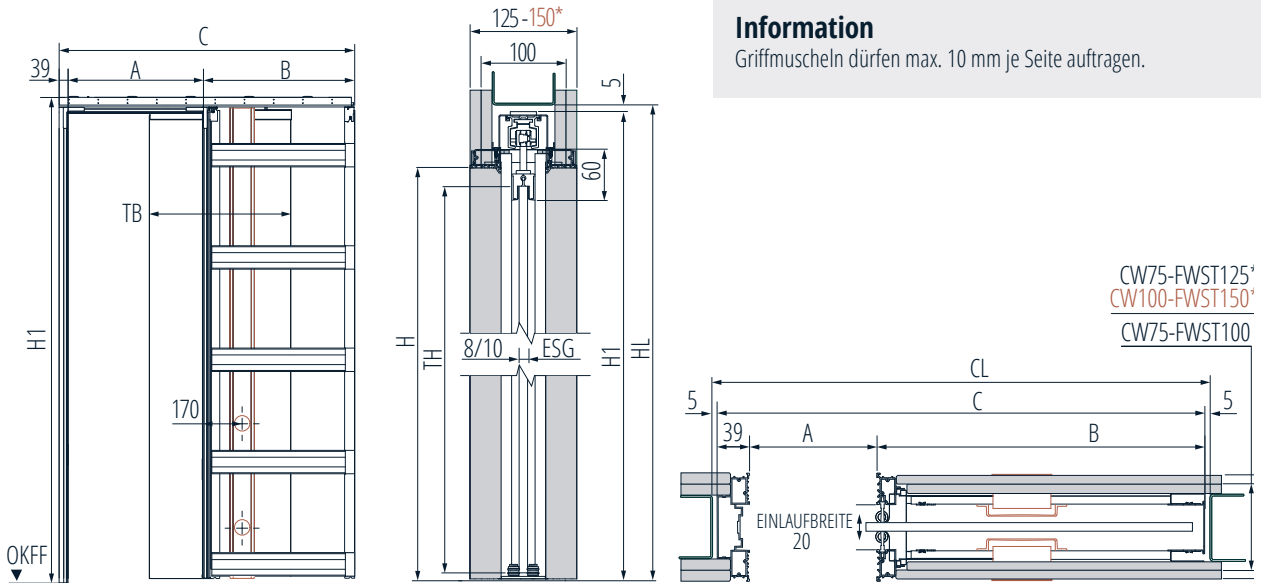

FWST = Fertigwandstärke | CW = Profilstärke | * Doppelbeplankung | * bei Kabelkanal vormontiert für FWST 150

Maßtabelle für BELPORT B1T-G | B1TK-G

Maße	TB	610	735	860	985	1110	1235	≤ 2000	Maße	TH	1965	2090	2215
A		575	700	825	950	1075	1200	≤ 1965	H		1993	2118	2243
B		651	776	901	1026	1151	1276	≤ 2151	H1		2061	2186	2311
C		1265	1515	1765	2015	2265	2515	≤ 4155	HL		2066	2191	2316
CL		1275	1525	1775	2025	2275	2525						

alle Maße in mm

Ausstattungsvarianten für BELPORT B1T-G | B1TK-G

- ✔ **Basis** beidseitig Raststopper ✔ **Avantgarde** beidseitig Einzugsdämpfer (TB ≥ 860 mm)
- ✔ **Exklusiv** einseitig Einzugsdämpfer (TB ≥ 610 mm) + einseitig Push to slide
- ✔ **Apart** einseitig Einzugsdämpfer (TB ≥ 610 mm) + Zuziehautomatik

Informationen zu den Inhalten der Ausstattungen finden Sie auf Seite 10 – 11 | Technische Informationen siehe Seite 18 – 19

BELPORT B2T-H | B2TK-H



Schiebetürsystem für **Trockenbauwand, 2-flg., zargenlos, CW75/CW100**, stumpfe **Holz Türblätter** in Standardabmessung bis 80 kg, optional Kabelkanal (35-mm-Hohlraumdose)



Technische Zeichnungen / Maße

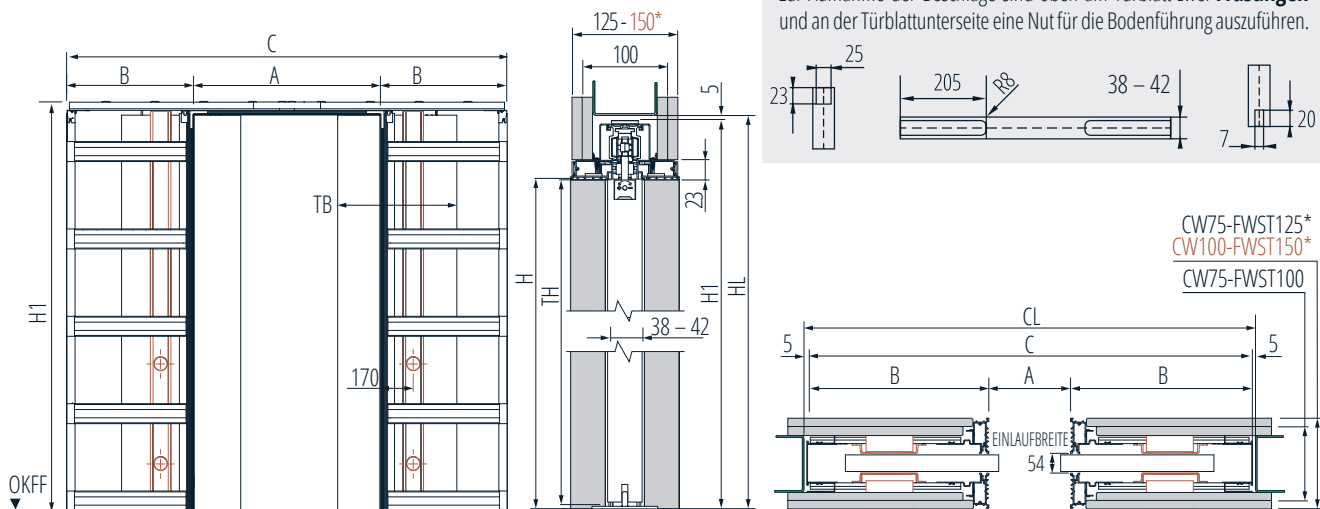

Information

Zur Aufnahme der Beschläge sind oben am Türblatt zwei **Fräsungen** und an der Türblattunterseite eine Nut für die Bodenführung auszuführen.

CW75-FWST125*
CW100-FWST150*
CW75-FWST100

FWST = Fertigwandstärke | CW = Profilstärke | * Doppelbeplankung | * bei Kabelkanal vormontiert für FWST 150

Maßtabelle für BELPORT B2T-H | B2TK-H

Maße	TB	610+610	735+735	860+860	985+985	1110+1110	1235+1235	< 2000+2000	Maße	TH	1985	2110	2235
A		1150	1400	1650	1900	2150	2400	< 3930	H		1993	2118	2243
B		651	776	901	1026	1151	1276	< 2041	H1		2061	2186	2311
C		2453	2953	3453	3953	4453	4953	< 8013	HL		2066	2191	2316
CL			2963	3463	3963	4463	4963						

alle Maße in mm

Ausstattungsvarianten für BELPORT B2T-H | B2TK-H

- ✔ **Basis** beidseitig Raststopper ✔ **Avantgarde** beidseitig Einzugsdämpfer (TB ≥ 860 mm) + Synchronlauf (max. 40 kg/Tür)
- ✔ **Exklusiv** einseitig Einzugsdämpfer (TB ≥ 610 mm) + einseitig Push to slide
- ✔ **Apert** einseitig Einzugsdämpfer (TB ≥ 610 mm) + Zuziehautomatik

Informationen zu den Inhalten der Ausstattungen finden Sie auf Seite 10 – 11 | Technische Informationen siehe Seite 18 – 19



BELPORT B2T-G | B2TK-G

Schiebetürsystem für **Trockenbauwand, 2-flg., zargenlos, CW75/CW100, Glastürblätter ESG**, optional Kabelkanal (35-mm-Hohlraumdose)



Technische Zeichnungen / Maße

Information

Griffmuscheln dürfen max. 10 mm je Seite auftragen.

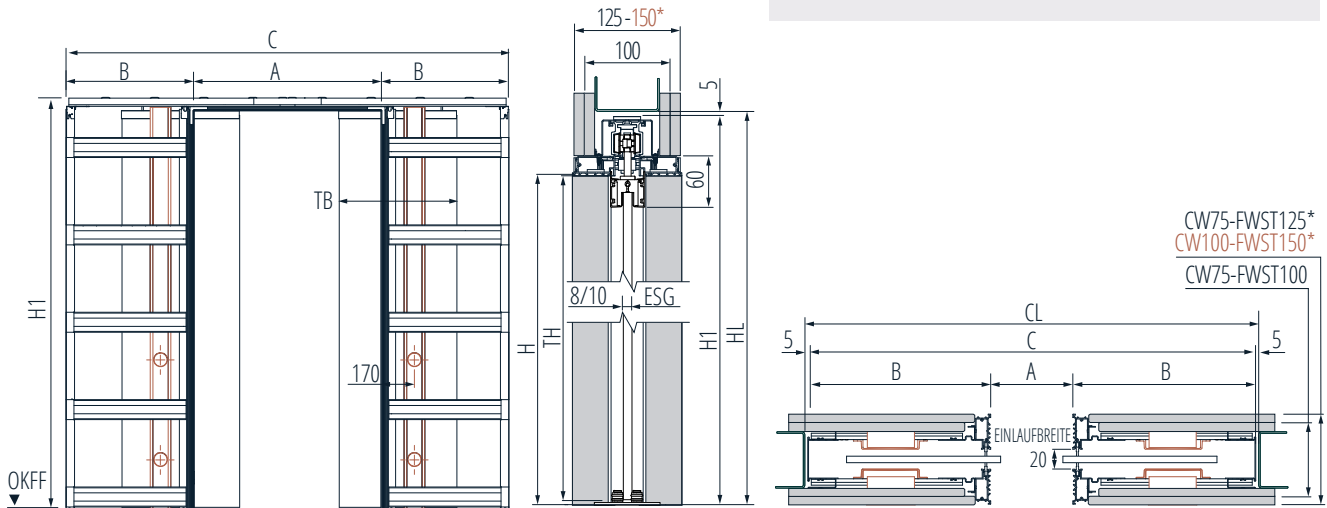

FWST = Fertigwandstärke | CW = Profilstärke | * Doppelbeplankung | * bei Kabelkanal vormontiert für FWST 150

Maßtabelle für BELPORT B2T-G | B2TK-G

Maße	TB	610+610	735+735	860+860	985+985	1110+1110	1235+1235	< 2000+2000	Maße	TH	1985	2110	2235
A		1150	1400	1650	1900	2150	2400	< 3930	H		1993	2118	2243
B		651	776	901	1026	1151	1276	< 2041	H1		2061	2186	2311
C		2453	2953	3453	3953	4453	4953	< 8013	HL		2066	2191	2316
CL			2963	3463	3963	4463	4963						

alle Maße in mm

Ausstattungsvarianten für BELPORT B2T-G | B2TK-G

- ✔ **Basis** beidseitig Raststopper ✔ **Avantgarde** beidseitig Einzugsdämpfer (TB ≥ 860 mm)+ Synchronlauf (max. 40 kg/Tür)
- ✔ **Exklusiv** einseitig Einzugsdämpfer (TB ≥ 610 mm) + einseitig Push to slide
- ✔ **Apert** einseitig Einzugsdämpfer (TB ≥ 610 mm) + Zuziehautomatik

Informationen zu den Inhalten der Ausstattungen finden Sie auf Seite 10 – 11 | Technische Informationen siehe Seite 18 – 19

BELPORT B1M-H | B1MK-H



Schiebetürsystem für **Massivwand, 1-flg., zargenlos**, MW 115, für stumpfe **Holz Türblätter** in Standardabmessung bis 80 kg, optional Kabelkanal (35-mm-Hohlraumdose)



Technische Zeichnungen / Maße

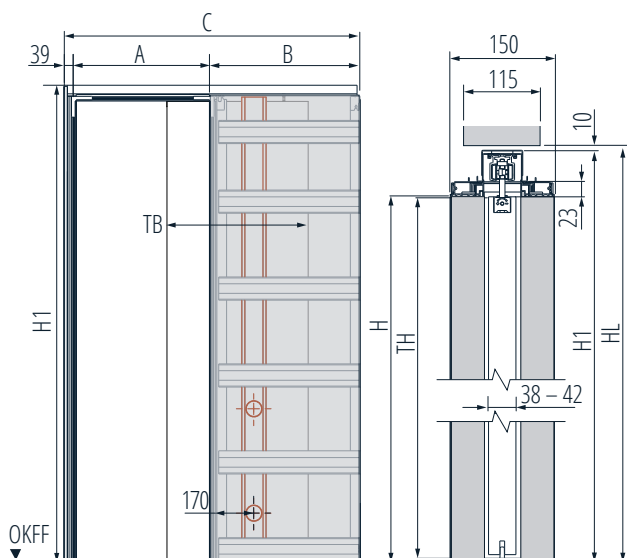

Information

Zur Aufnahme der Beschläge sind oben am Türblatt zwei **Fräsungen** und an der Türblattunterseite eine Nut für die Bodenführung auszuführen.

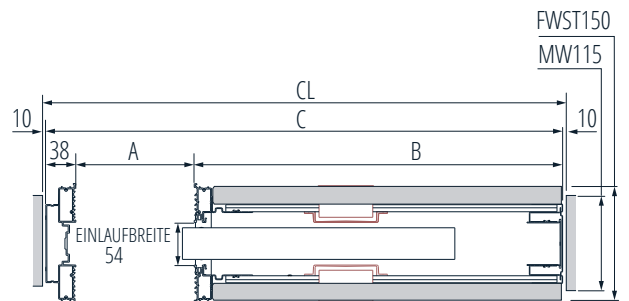
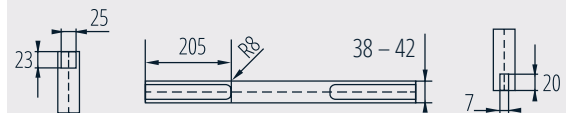

FWST = Fertigwandstärke | MW = Mauerwerk | * bei Kabelkanal vormontiert für FWST 150

Maßtabelle für BELPORT B1M-H | B1MK-H

Maße	TB	610	735	860	985	1110	1235	≤ 2000	Maße	TH	1985	2110	2235
A		575	700	825	950	1075	1200	≤ 1965	H		1993	2118	2243
B		651	776	901	1026	1151	1276	≤ 2151	H1		2061	2186	2311
C		1265	1515	1765	2015	2265	2515	≤ 4155	HL		2066	2191	2316
CL		1275	1525	1775	2025	2275	2525						

alle Maße in mm | CL/HL = Rohbauöffnungsmaße

Ausstattungsvarianten für BELPORT B1M-H | B1MK-H

- ✔ **Basis** beidseitig Raststopper ✔ **Avantgarde** beidseitig Einzugsdämpfer (TB ≥ 860 mm)
- ✔ **Exklusiv** einseitig Einzugsdämpfer (TB ≥ 610 mm) + einseitig Push to slide
- ✔ **Apart** einseitig Einzugsdämpfer (TB ≥ 610 mm) + Zuziehautomatik

Informationen zu den Inhalten der Ausstattungen finden Sie auf Seite 10 – 11 | Technische Informationen siehe Seite 18 – 19



BELPORT B1M-G | B1MK-G

Schiebetürsystem für **Massivwand, 1-flg., zargenlos**, MW 115, **Glastürblätter** bis 80 kg, optional Kabelkanal (35-mm-Hohlraumdose)

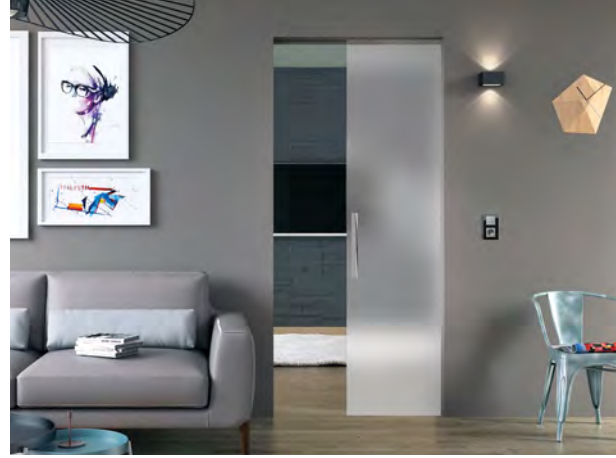

Technische Zeichnungen / Maße

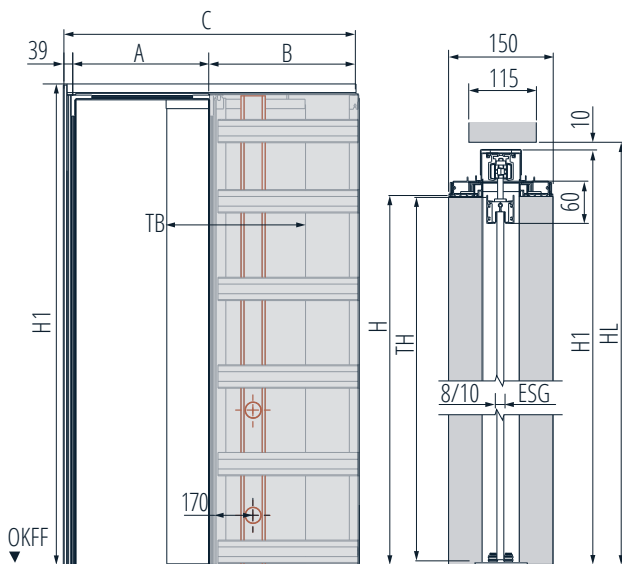

Information

Griffmuscheln dürfen max. 10 mm je Seite auftragen.

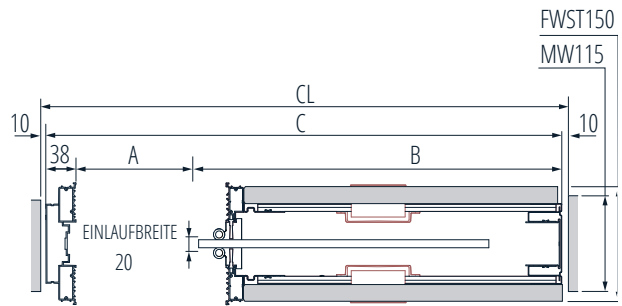

FWST = Fertigwandstärke | MW = Mauerwerk | * bei Kabelkanal vormontiert für FWST 150

Maßtabelle für BELPORT B1M-G | B1MK-G

Maße	TB	610	735	860	985	1110	1235	≤ 2000	Maße	TH	1965	2090	2215
A		575	700	825	950	1075	1200	≤ 1965	H		1993	2118	2243
B		651	776	901	1026	1151	1276	≤ 2151	H1		2061	2186	2311
C		1265	1515	1765	2015	2265	2515	≤ 4155	HL		2066	2191	2316
CL		1275	1525	1775	2025	2275	2525						

alle Maße in mm | CL/HL = Rohbauöffnungsmaße

Ausstattungsvarianten für BELPORT B1M-G | B1MK-G

- ✔ **Basis** beidseitig Raststopper ✔ **Avantgarde** beidseitig Einzugsdämpfer (TB ≥ 860 mm)
- ✔ **Exklusiv** einseitig Einzugsdämpfer (TB ≥ 610 mm) + einseitig Push to slide
- ✔ **Apart** einseitig Einzugsdämpfer (TB ≥ 610 mm) + Zuziehautomatik

Informationen zu den Inhalten der Ausstattungen finden Sie auf Seite 10 – 11 | Technische Informationen siehe Seite 18 – 19

BELPORT B2M-H | B2MK-H



Schiebetürsystem für **Massivwand, 2-flg., zargenlos**, MW 115, stumpfe **Holztürblätter** in Standardabmessung bis 80 kg, optional Kabelkanal (35-mm-Hohlraumdose)



Technische Zeichnungen / Maße

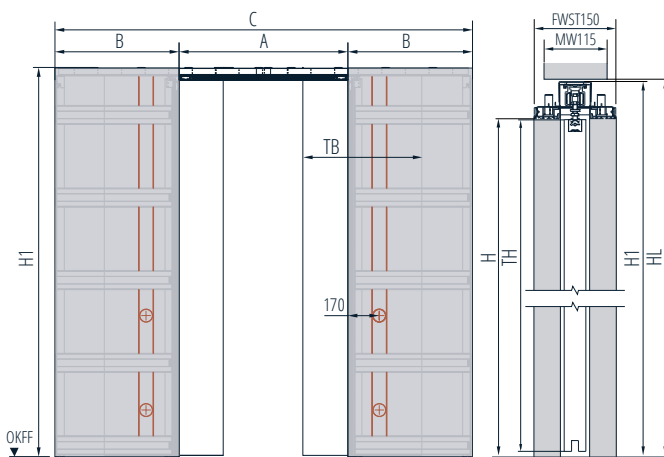

Information

Zur Aufnahme der Beschläge sind oben am Türblatt zwei **Fräsungen** und an der Türblattunterseite eine Nut für die Bodenführung auszuführen.

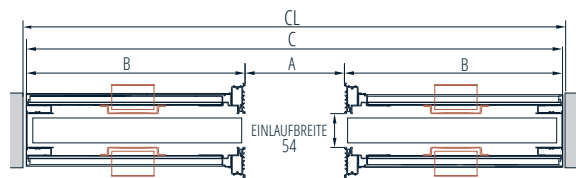
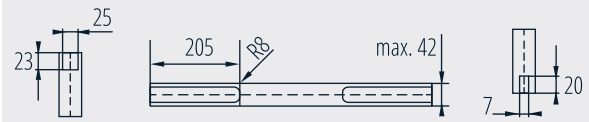

FWST = Fertigwandstärke | MW = Mauerwerk | * bei Kabelkanal vormontiert für FWST 150

Maßtabelle für BELPORT B2M-H | B2MK-H

Maße	TB	610+610	735+735	860+860	985+985	1110+1110	1235+1235	< 2000+2000	Maße	TH	1985	2110	2235
A		1150	1400	1650	1900	2150	2400	< 3930	H		1993	2118	2243
B		651	776	901	1026	1151	1276	< 2041	H1		2061	2186	2311
C		2453	2953	3453	3953	4453	4953	< 8013	HL		2066	2191	2316
CL			2963	3463	3963	4463	4963						

alle Maße in mm

Ausstattungsvarianten für BELPORT B2M-H | B2MK-H

- ✔ **Basis** beidseitig Raststopper ✔ **Avantgarde** beidseitig Einzugsdämpfer (TB ≥ 860 mm) + Synchronlauf (max. 40 kg/Tür)
- ✔ **Exklusiv** einseitig Einzugsdämpfer (TB ≥ 610 mm) + einseitig Push to slide
- ✔ **Apart** einseitig Einzugsdämpfer (TB ≥ 610 mm) + Zuziehautomatik

Informationen zu den Inhalten der Ausstattungen finden Sie auf Seite 10 – 11 | Technische Informationen siehe Seite 18 – 19



BELPORT B2M-G | B2MK-G

Schiebetürsystem für **Massivwand, 2-flg., zargenlos**, MW 115, **Glastürblätter** bis 80 kg, optional Kabelkanal (35-mm-Hohlraumdose)



Technische Zeichnungen / Maße

Information

Griffmuscheln dürfen max. 10 mm je Seite auftragen.

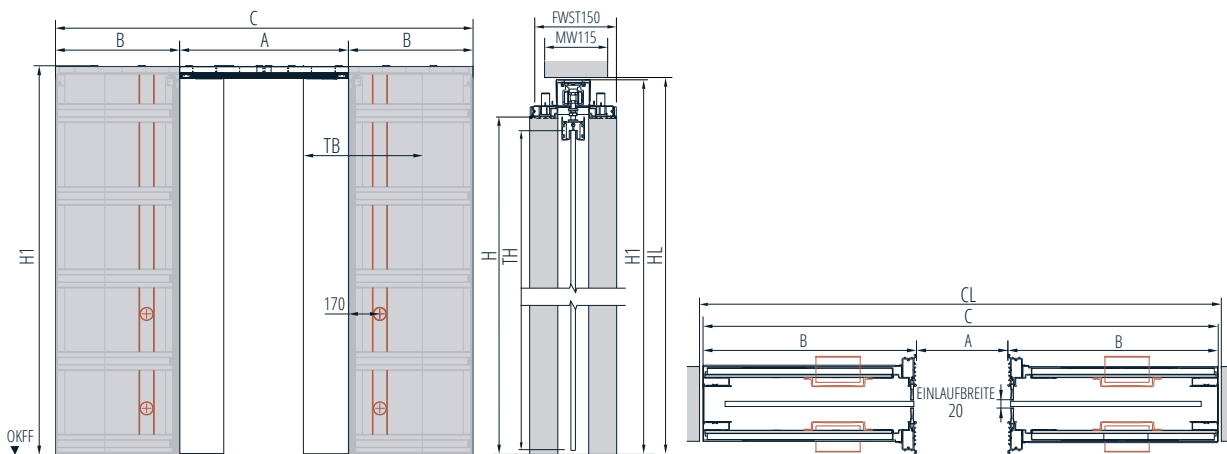

FWST = Fertigwandstärke | MW = Mauerwerk | * bei Kabelkanal vormontiert für FWST 150

Maßtabelle für BELPORT B2M-G | B2MK-G

Maße	TB	610+610	735+735	860+860	985+985	1110+1110	1235+1235	< 2000+2000	Maße	TH	1985	2110	2235
A		1150	1400	1650	1900	2150	2400	< 3930	H		1993	2118	2243
B		651	776	901	1026	1151	1276	< 2041	H1		2061	2186	2311
C		2453	2953	3453	3953	4453	4953	< 8013	HL		2066	2191	2316
CL			2963	3463	3963	4463	4963						

alle Maße in mm

Ausstattungsvarianten für BELPORT B2M-G | B2MK-G

- ✔ **Basis** beidseitig Raststopper ✔ **Avantgarde** beidseitig Einzugsdämpfer (TB ≥ 860 mm)+ Synchronlauf (max. 40 kg/Tür)
- ✔ **Exklusiv** einseitig Einzugsdämpfer (TB ≥ 610 mm) + einseitig Push to slide
- ✔ **Apart** einseitig Einzugsdämpfer (TB ≥ 610 mm) + Zuziehautomatik

Informationen zu den Inhalten der Ausstattungen finden Sie auf Seite 10 – 11 | Technische Informationen siehe Seite 18 – 19

CAVIS

CAVIS



WINGBURG Schiebetürsystem CAVIS,
1-flg. mit Glastürblatt

BESCHLAG-SETS **HOLZ**



BESCHLAG-SET HOLZ für Schiebetürsystem CAVIS

Das „Beschlag-Set Holz“ für Systeme der CAVIS-Serie beinhaltet alle Bauteile, die für die Aufnahme eines Holztürblattes (Maximalgewicht 80 kg) benötigt werden.

Lieferumfang:

Winkelbeschlag inkl. Befestigungsmittel zum Aufschrauben auf das Türblatt, M8-Schraube zur Verbindung des Beschlags mit dem Laufwagen in der Laufschiene, zentrierte Türblattführung für eine Standard-Bodennut, Montageanleitung/Herstellerempfehlungen

BESCHLAG-SETS **GLAS**

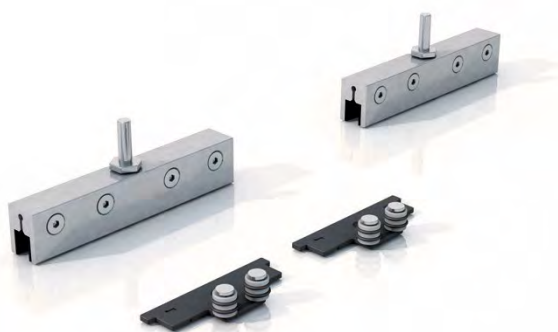

BESCHLAG-SET GLAS für Schiebetürsystem CAVIS

Das „Beschlag-Set Glas“ für Systeme der CAVIS-Serie beinhaltet alle Bauteile, die für die Aufnahme eines Glastürblattes in 8/10 mm ESG (Maximalgewicht 80 kg) benötigt werden.

Lieferumfang:

Glasklemmbeschlag, zentrierte Glastürblattführung, Montageanleitung/Herstellerempfehlungen

TROCKENBAUWAND SCHIEBETÜRSYSTEM CAVIS

Das Einbauelement CAVIS kann nach 15 Minuten Montage in die Trockenbauwand integriert werden.

SIMPEL

In kürzester Zeit montiert: Die wenigen Rahmenkomponenten des Sets werden nur zusammengesteckt, stärker beanspruchte Stellen verschraubt. Nach rund 15 Minuten ist das Element zum Einbau in die Wand bereit.

FLEXIBEL

Das gesamte Element befindet sich in einem handlichen Karton. Er ist leicht zu transportieren und kann liegend oder stehend gelagert werden, was kostbaren Lagerplatz spart. Ein weiterer Vorteil: Mit einem Set sind drei Wandstärken ausführbar (100/125/150 mm).



Meterrissmarkierung Die Meterrissmarkierung auf dem Anschlagpfosten erleichtert den Einbau auf der Baustelle auf OKFF.



Verstellbare Türstopper Beide Stopper sind jederzeit verstellbar, wodurch die Position des Türblattes in der Wandtasche individuell anpassbar ist. Ein flächenbündiges Einschieben des Türblattes ist möglich.



Laufwagen Der Laufwagen zeichnet sich durch seine Laufruhe aus und ist auf eine Lebensdauer von 100.000 Schließzyklen ausgelegt.



Schientragprofil Das durchgehende Schientragprofil wird dauerhaft mit der Wandtasche und dem Anschlagpfosten verschraubt. Es verbindet alle Komponenten zu einer tragenden Einheit.



Herausnehmbare Laufschiene Die Laufschiene kann auch nach Fertigstellung der Wand herausgenommen werden. Das ermöglicht (nach Rückbau der Zarge oder Gipskartonlaibung) eine Wartung ohne Revisionsklappe und die Ergänzung von Zubehör über die gesamte Lebensdauer.

MASSIVWAND SCHIEBETÜRSYSTEM CAVIS

Das Massivwandelement CAVIS ist die Basis für alle Elemente der CAVIS Massivwandfamilie. Die Wandtasche des Elements wird vormontiert geliefert.

SIMPEL

In kürzester Zeit montiert: Die vormontierte Wandtasche wird durch das Verschrauben der Laufschiene und des Anschlagpfostens zu einer Einheit. Das Element wird auf OKFF (Oberkante des fertigen Fußbodens) in die vorbereitete Wandöffnung gestellt und ist bereit zum Verputzen.

FLEXIBEL

Das vormontierte Element bildet eine Verpackungseinheit, die liegend oder stehend gelagert werden kann. Für ein einfaches Handling erfolgt der Transport auf Paletten. Das Set ist auf ein Mauerwerk von 11,5 cm oder 17,5 cm Ziegelstärke ausgelegt.



SCHIEBEN – CAVIS TECHNIK

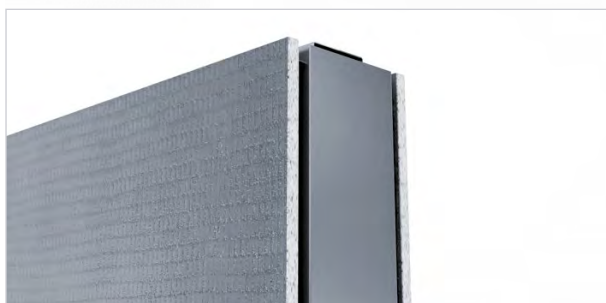

Putzträgerplatte Die Putzträgerplatte ist fest mit der Unterkonstruktion verbunden und dient als Bindeglied zwischen Einbauelement und Mauerwerk. Die Dicke des Mauerwerks (ohne Putz) wird hier gespiegelt.

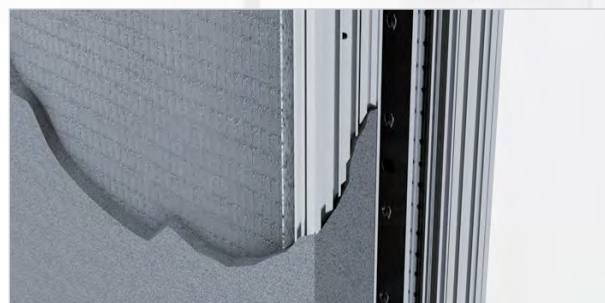

Putzträgerplatte Die zementgebundene Oberfläche dient als perfekten Untergrund für das Armierungsgewebe, welches beim Materialübergang von Einbauelement zu Mauerwerk mögliche Rissbildung verhindert.



Zentrierte Bodenführung Die Bodenführung für Holz- oder Glastüren verhindert das Pendeln des Türblattes im Einbauelement und trägt zu einem noch ruhigeren Lauf der Tür bei.



Schiebetürsystem für **Trockenbauwand, 1-flg.**, verwendbar **mit Zarge**, CW75/CW100, stumpfe **Holz Türblätter** in Standardabmessung bis 80 kg, optional Kabelkanal (35-mm-Hohlraumdose)



Technische Zeichnungen / Maße

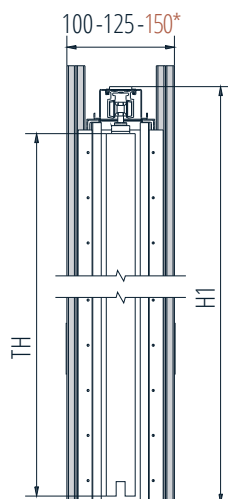
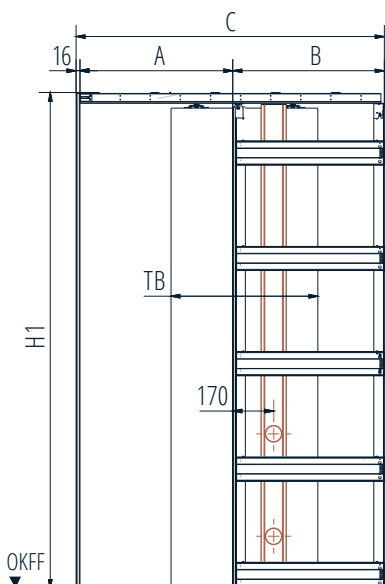

Information

CW 75: empfohlene Türblattstärke max. 42 mm*

CW100: empfohlene Türblattstärke max. 65 mm*

* inkl. eventueller Glasleisten/Sprossen!

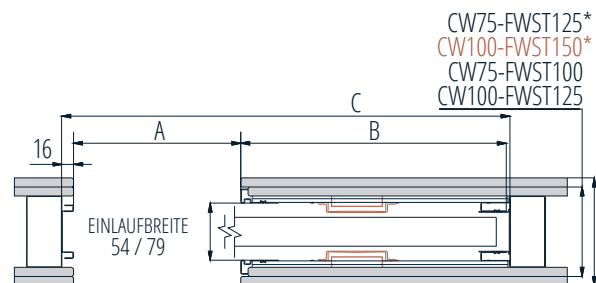

FWST = Fertigwandstärke | CW = Profilstärke | * Doppelbeplankung | * bei Kabelkanal vormontiert für FWST 150

Maßtabelle für CAVIS C1T-H | C1TK-H

Maße \ TB	610	735	860	985	1110	1235	< 2000	TH	H1
A	635	760	885	1010	1135	1260	< 2025	1985	2061
B	629	754	879	1004	1129	1254	< 2019	2110	2186
C	1281	1531	1781	2031	2281	2531	< 4061	2235	2311
								< 3000	< 3076

alle Maße in mm

Ausstattungsvarianten für CAVIS C1T-H | C1TK-H

- ☑ **Basis** beidseitig Raststopper
- ☑ **Avantgarde** beidseitig Einzugsdämpfer (TB ≥ 860 mm)
- ☑ **Exklusiv** einseitig Einzugsdämpfer (TB ≥ 610 mm) + einseitig Push to slide

Informationen zu den Inhalten der Ausstattungen finden Sie auf Seite 10 – 11 | Technische Informationen siehe Seite 40 – 41



Schiebetürsystem für **Trockenbauwand, 1-flg.**, verwendbar **mit Zarge**, CW75/CW100, **Glastürblätter** bis 80 kg, ESG, optional Kabelkanal (35-mm-Hohlraumdose)



Technische Zeichnungen / Maße

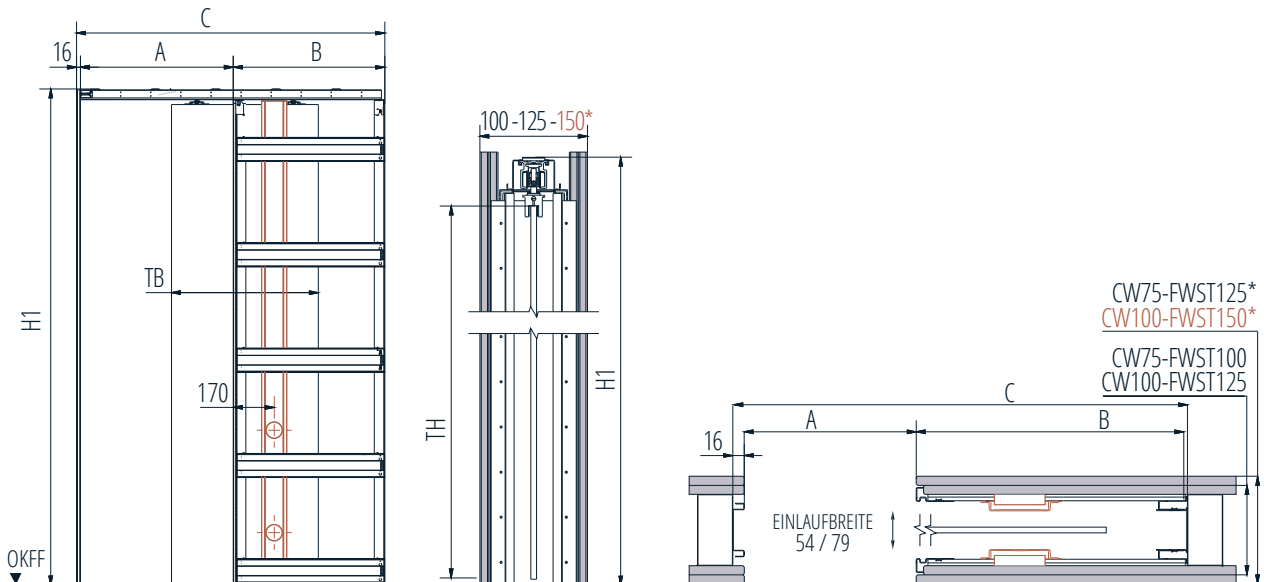

FWST = Fertigwandstärke | CW = Profilstärke | * Doppelbeplankung | * bei Kabelkanal vormontiert für FWST 150

Maßtabelle für CAVIS C1T-G | C1TK-G

Maße \ TB	610	735	860	985	1110	1235	< 2000	TH	H1
A	635	760	885	1010	1135	1260	< 2025	1985	2061
B	629	754	879	1004	1129	1254	< 2019	2110	2186
C	1281	1531	1781	2031	2281	2531	< 4061	2235	2311
								< 3000	< 3076

alle Maße in mm

Ausstattungsvarianten für CAVIS C1T-G | C1TK-G

- ✔ **Basis** beidseitig Raststopper ✔ **Avantgarde** beidseitig Einzugsdämpfer (TB ≥ 860 mm)
- ✔ **Exklusiv** einseitig Einzugsdämpfer (TB ≥ 610 mm) + einseitig Push to slide

Informationen zu den Inhalten der Ausstattungen finden Sie auf Seite 10 – 11 | Technische Informationen siehe Seite 40 – 41

CAVIS C2T-H | C2TK-H



Schiebetürsystem für **Trockenbauwand, 2-flg.**, verwendbar **mit Zarge**, CW75/CW100, für stumpfe **Holzürblätter** in Standardabmessung, optional Kabelkanal (35-mm-Hohlraumdose)



Technische Zeichnungen / Maße

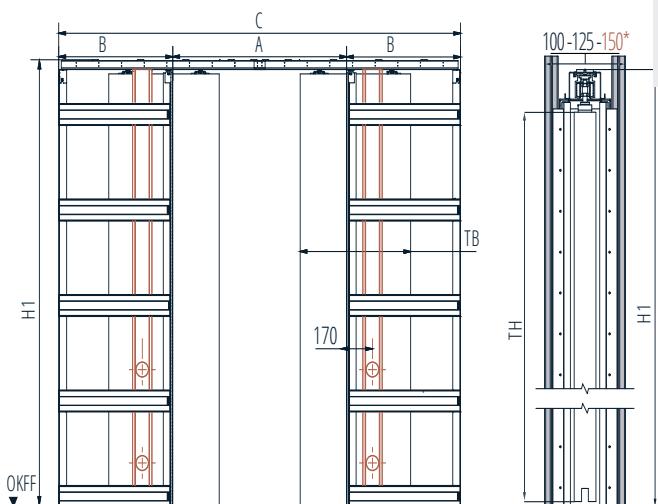

Information

CW 75: empfohlene Türblattdicke max. 42 mm*

CW100: empfohlene Türblattdicke max. 65 mm*

* inkl. eventueller Glasleisten/Sprossen!

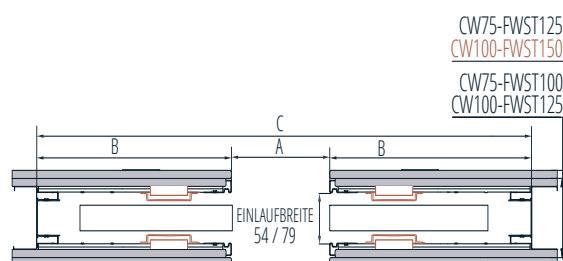

FWST = Fertigwandstärke | CW = Profilstärke | * Doppelbeplankung | * bei Kabelkanal vormontiert für FWST 150

Maßtabelle für CAVIS C2T-H | C2TK-H

Maße \ TB	610+610	735+735	860+860	985+985	1110+1110	1235+1235	< 2000+2000	TH	H1
A	1209	1459	1709	1959	2209	2459	< 3989	1985	2061
B	629	754	879	1004	1129	1254	< 2019	2110	2186
C	2468	2968	3468	3968	4468	4968	< 8028	2235	2311
								< 3000	< 3076

alle Maße in mm

Ausstattungsvarianten für CAVIS C2T-H | C2TK-H

- ☑ **Basis** beidseitig Raststopper ☑ **Avantgarde** beidseitig Einzugsdämpfer (TB ≥ 610 mm) + Synchronlauf (max. 40 kg/Tür)
- ☑ **Exklusiv** einseitig Einzugsdämpfer (TB ≥ 610 mm) + einseitig Push to slide

Informationen zu den Inhalten der Ausstattungen finden Sie auf Seite 10 – 11 | Technische Informationen siehe Seite 40 – 41



CAVIS C2T-G | C2TK-G

Schiebetürsystem für **Trockenbauwand, 2-flg.**, verwendbar **mit Zarge**, CW75/CW100, für **Glastürblätter ESG**, optional Kabelkanal (35-mm-Hohlraumdose)



Technische Zeichnungen / Maße

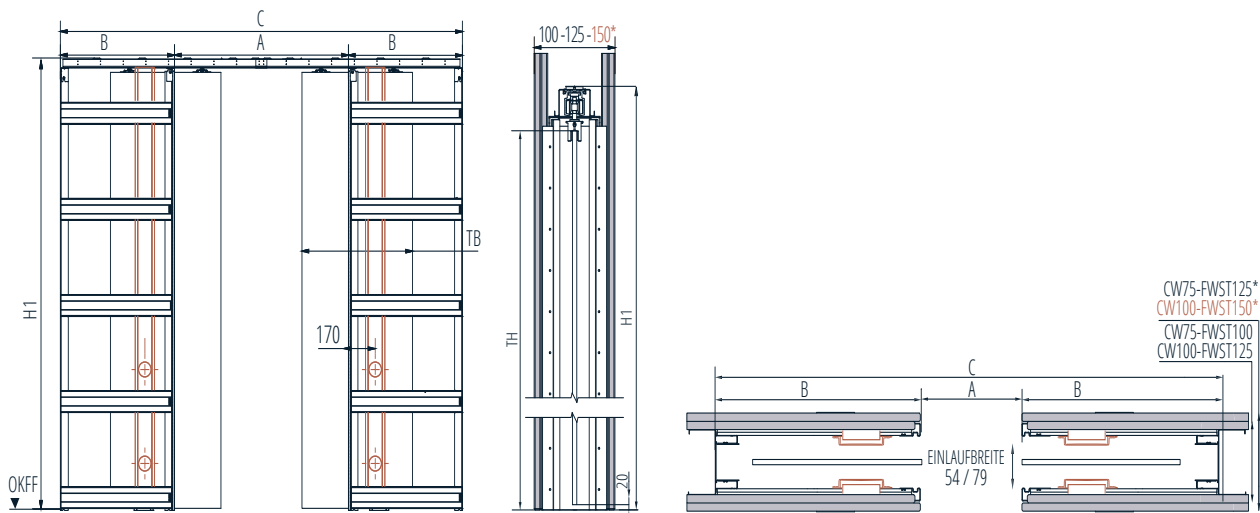

FWST = Fertigwandstärke | CW = Profilstärke | * Doppelbeplankung | * bei Kabelkanal vormontiert für FWST 150

Maßtabelle für CAVIS C2T-G | C2TK-G

Maße	TB	610+610	735+735	860+860	985+985	1110+1110	1235+1235	< 2000+2000	TH	H1
A		1209	1459	1709	1959	2209	2459	< 3989	1985	2061
B		629	754	879	1004	1129	1254	< 2019	2110	2186
C		2468	2968	3468	3968	4468	4968	< 8028	2235	2311
									< 3000	< 3076

alle Maße in mm

Ausstattungsvarianten für CAVIS C2T-G | C2TK-G

- ☑ **Basis** beidseitig Raststopper
- ☑ **Avantgarde** beidseitig Einzugsdämpfer (TB ≥ 610 mm) + Synchronlauf (max. 40 kg/Tür)
- ☑ **Exklusiv** einseitig Einzugsdämpfer (TB ≥ 610 mm) + einseitig Push to slide

Informationen zu den Inhalten der Ausstattungen finden Sie auf Seite 10 – 11 | Technische Informationen siehe Seite 40 – 41



Schiebetürsystem für **Massivwand, 1-flg.**, verwendbar **mit Zarge**, MW 115/175, für stumpfe **Holz Türblätter** in Standardabmessung bis 80 kg, optional Kabelkanal (35-mm-Hohlraumdose)



Technische Zeichnungen / Maße

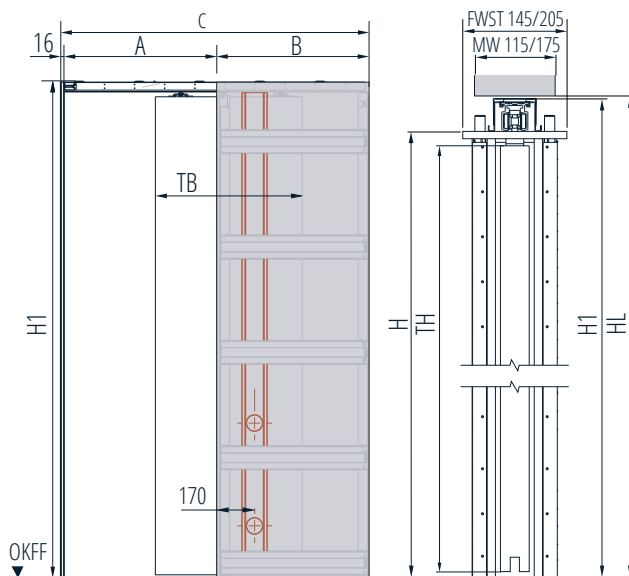

Information

Empfohlene Türblattdicke max. 65 mm*
 Empfohlene Türblattdicke max. 42 mm*

* inkl. eventueller Glasleisten/Sprossen!

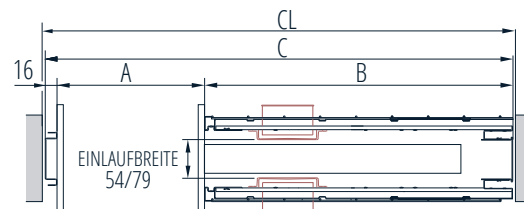

FWST = Fertigwandstärke | CW = Profilstärke | * Doppelbeplankung | * bei Kabelkanal vormontiert für FWST 145/205

Maßtabelle für CAVIS C1M-H | C1MK-H

Maße \ TB	610	735	860	985	1110	1235	< 2000
A	635	760	885	1010	1135	1260	< 2025
B	629	754	879	1004	1129	1254	< 2019
C	1281	1531	1781	2031	2281	2531	< 4061
CL	1290	1540	1790	2040	2290	2540	< 4070

TH	H1	HL
1985	2061	2071
2110	2186	2196
2235	2311	2321
< 3000	< 3076	< 3086

alle Maße in mm | CL/HL = Rohbauöffnungsmaße

Ausstattungsvarianten für CAVIS C1M-H | C1MK-H

- ✔ **Basis** beidseitig Raststopper ✔ **Avantgarde** beidseitig Einzugsdämpfer (TB ≥ 860 mm)
- ✔ **Exklusiv** einseitig Einzugsdämpfer (TB ≥ 610 mm) + einseitig Push to slide

Informationen zu den Inhalten der Ausstattungen finden Sie auf Seite 10 – 11 | Technische Informationen siehe Seite 40 – 41



Schiebetürsystem für **Massivwand, 1-flg.**, verwendbar **mit Zarge**, MW 115/175, für **Glastürblätter** bis 80 kg, optional Kabelkanal (35-mm-Hohlraumdose)



Technische Zeichnungen / Maße

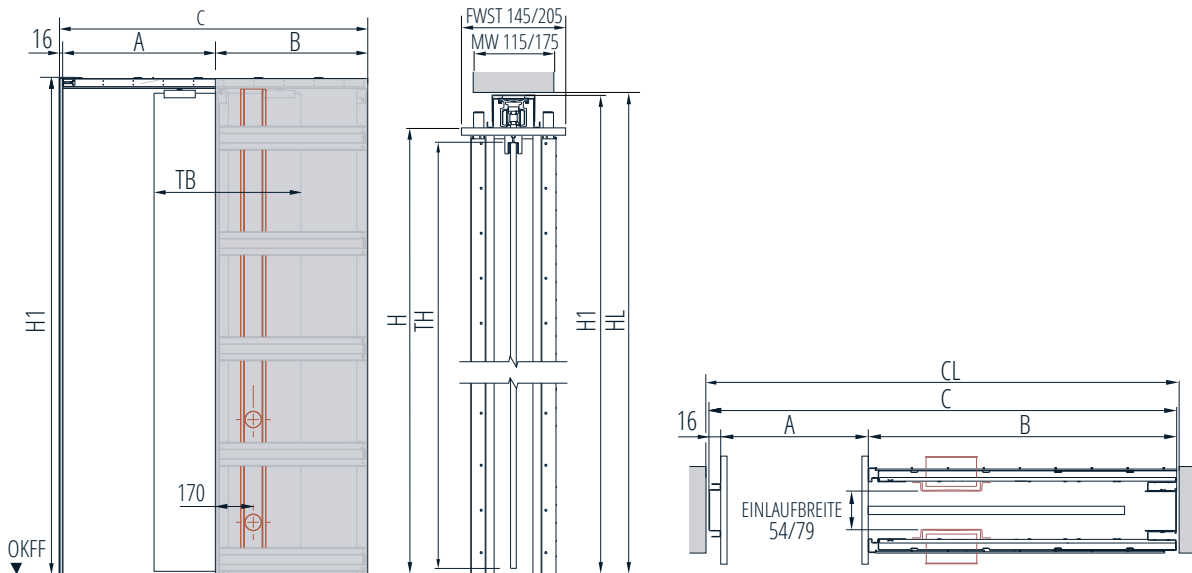

FWST = Fertigwandstärke | CW = Profilstärke | * Doppelbeplankung | * bei Kabelkanal vormontiert für FWST 145/205

Maßtabelle für CAVIS C1M-G | C1MK-G

Maße \ TB	610	735	860	985	1110	1235	< 2000
A	635	760	885	1010	1135	1260	< 2025
B	629	754	879	1004	1129	1254	< 2019
C	1281	1531	1781	2031	2281	2531	< 4061
CL	1290	1540	1790	2040	2290	2540	< 4070

TH	H1	HL
1985	2061	2071
2110	2186	2196
2235	2311	2321
< 3000	< 3076	< 3086

alle Maße in mm | CL/HL = Rohbauöffnungsmaße

Ausstattungsvarianten für CAVIS C1M-G | C1MK-G

- ☑ **Basis** beidseitig Raststopper
- ☑ **Avantgarde** beidseitig Einzugsdämpfer (TB ≥ 860 mm)
- ☑ **Exklusiv** einseitig Einzugsdämpfer (TB ≥ 610 mm) + einseitig Push to slide

Informationen zu den Inhalten der Ausstattungen finden Sie auf Seite 10 – 11 | Technische Informationen siehe Seite 40 – 41

CAVIS C2M-H | C2MK-H



Schiebetürsystem für **Massivwand, 2-flg.**, verwendbar **mit Zarge**, MW 115/175, stumpfe **Holzürblätter** in Standardabmessung bis 80 kg, optional Kabelkanal (35-mm-Hohlraumdose)



Technische Zeichnungen / Maße

Information

Empfohlene Türblattdicke max. 65 mm*
Empfohlene Türblattdicke max. 42 mm*

* inkl. eventueller Glasleisten/Sprossen!

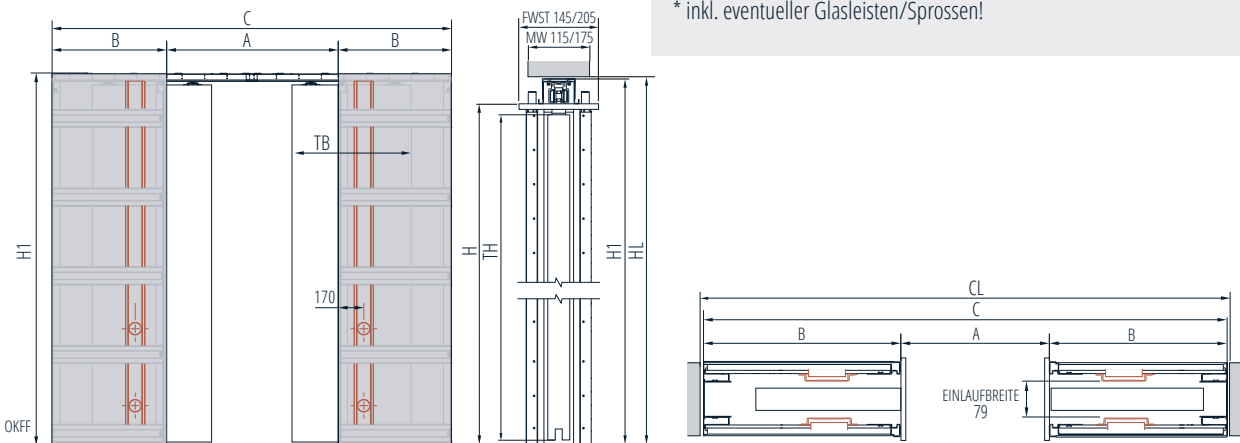

FWST = Fertigwandstärke | CW = Profilstärke | * Doppelbeplankung | * bei Kabelkanal vormontiert für FWST 145/205

Maßtabelle für CAVIS C2M-H | C2MK-H

Maße \ TB	610+610	735+735	860+860	985+985	1110+1110	1235+1235	< 2000+2000	TH	H1	HL
A	1209	1459	1709	1959	2209	2459	< 3989	1985	2061	2071
B	629	754	879	1004	1129	1254	< 2019	2110	2186	2196
C	2468	2968	3468	3968	4468	4968	< 8028	2235	2311	2321
CL	2477	2977	3477	3977	4477	4977	< 8037	< 3000	< 3076	< 3086

alle Maße in mm | CL/HL = Rohbauöffnungsmaße

Ausstattungsvarianten für CAVIS C2M-H | C2MK-H

- ☑ **Basis** beidseitig Raststopper
- ☑ **Avantgarde** beidseitig Einzugsdämpfer (TB ≥ 610 mm) + Synchronlauf (max. 40 kg/Tür)
- ☑ **Exklusiv** einseitig Einzugsdämpfer (TB ≥ 610 mm) + einseitig Push to slide

Informationen zu den Inhalten der Ausstattungen finden Sie auf Seite 10 – 11 | Technische Informationen siehe Seite 40 – 41



CAVIS C2M-G | C2MK-G

Schiebetürsystem für **Massivwand, 2-flg.**, verwendbar **mit Zarge**, MW 115/175, **Glastürblätter** bis 80 kg, optional Kabelkanal (35-mm-Hohlraumdose)



Technische Zeichnungen / Maße

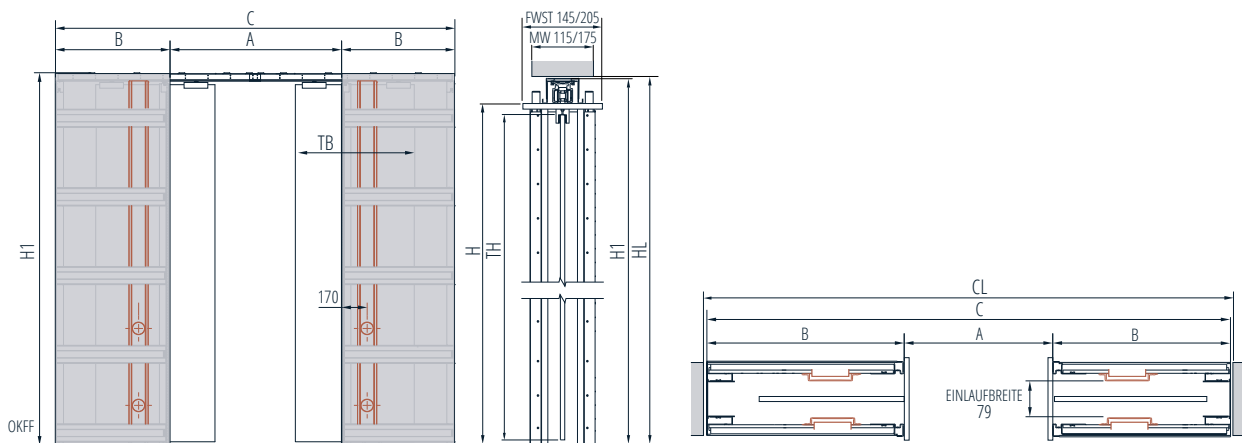

FWST = Fertigwandstärke | CW = Profilstärke | * Doppelbeplankung | * bei Kabelkanal vormontiert für FWST 145/205

Maßtabelle für CAVIS C2M-G | C2MK-G

Maße \ TB	610+610	735+735	860+860	985+985	1110+1110	1235+1235	< 2000+2000	TH	H1	HL
A	1209	1459	1709	1959	2209	2459	< 3989	1985	2061	2071
B	629	754	879	1004	1129	1254	< 2019	2110	2186	2196
C	2468	2968	3468	3968	4468	4968	< 8028	2235	2311	2321
CL	2477	2977	3477	3977	4477	4977	< 8037	< 3000	< 3076	< 3086

alle Maße in mm | CL/HL = Rohbauöffnungsmaße

Ausstattungsvarianten für CAVIS C2M-G | C2MK-G

- ☑ **Basis** beidseitig Raststopper
- ☑ **Avantgarde** beidseitig Einzugsdämpfer (TB ≥ 610 mm) + Synchronlauf (max. 40 kg/Tür)
- ☑ **Exklusiv** einseitig Einzugsdämpfer (TB ≥ 610 mm) + einseitig Push to slide

Informationen zu den Inhalten der Ausstattungen finden Sie auf Seite 10 – 11 | Technische Informationen siehe Seite 40 – 41

STAHLZARGE STAHL 30 | STAHL 60

Stahlzarge für **Trockenbau- und Massivwand**,
1-flg., FWST 125/150, für **Holz- und Glastürblätter**



Technische Zeichnungen / Maße

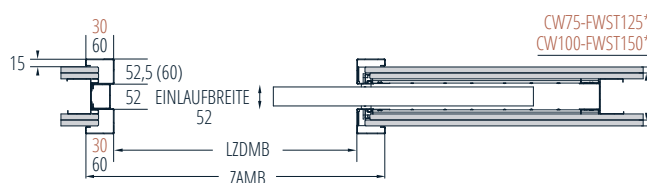
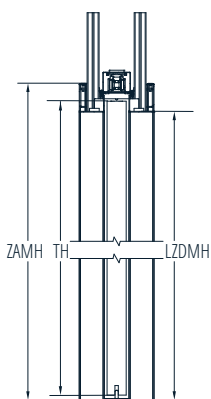
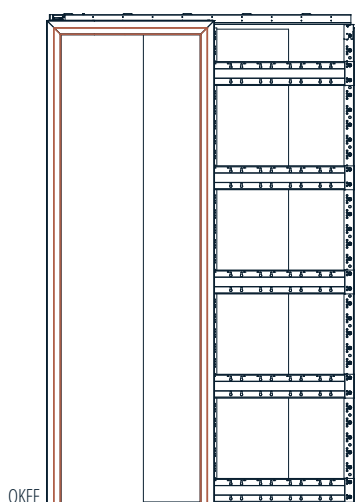

Empfehlung bezgl. Beplankung (2. Lage)

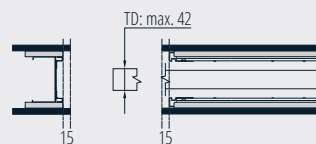

max. Türblattdicke 42 mm
 inkl. eventueller Glasleisten/Sprossen!

FWST = Fertigwandstärke | CW = Profilstärke | LZDMB = Lichtes Zargendurchgangsmaß-Breite | LZDMH = Lichtes Zargendurchgangsmaß-Höhe | ZAMB = Zargenaußenmaß-Breite | ZAMH = Zargenaußenmaß-Höhe | * Doppelbeplankung

Maßtabelle für STAHL 30

Maße \ TB	610	735	860	985	1110
LZDMB	575	700	825	950	1075
ZAMB	635	760	885	1010	1135

TH	LZDMH	ZAMH
1985	1993	2023
2110	2118	2148
2235	2243	2273

Maßtabelle für STAHL 60

Maße \ TB	610	735	860	985	1110
LZDMB	585	710	835	960	1085
ZAMB	705	830	955	1080	1205

TH	LZDMH	ZAMH
1985	1972	2032
2110	2097	2157
2235	2222	2282

alle Maße in mm | Sondermaße auf Anfrage!

STAHLZARGE STAHL 30 | STAHL 60

Stahlzarge für **Trockenbau- und Massivwand**,
2-flg., FWST 125/150, für **Holz- und Glastürblätter**



Technische Zeichnungen / Maße

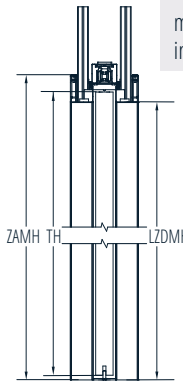
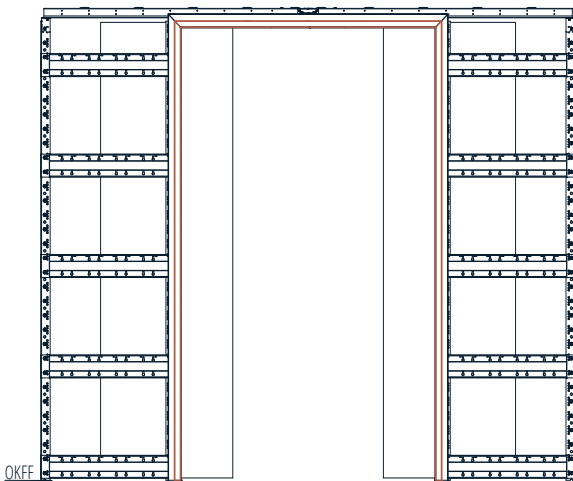

Empfehlung bezgl. Beplankung (2. Lage)

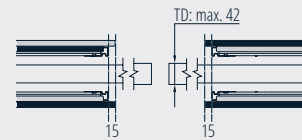

max. Türblattdicke 42 mm
inkl. eventueller Glasleisten/Sprossen!

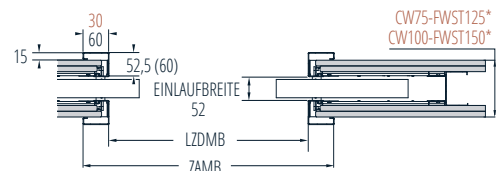

FWST = Fertigwandstärke | CW = Profilstärke | LZDMB = Lichtes Zargendurchgangsmaß-Breite | LZDMH = Lichtes Zargendurchgangsmaß-Höhe | ZAMB = Zargenaußenmaß-Breite | ZAMH = Zargenaußenmaß-Höhe | * Doppelbeplankung

Maßtabelle für STAHL 30

Maße \ TB	610+610	735+735	860+860	985+985	1110+1110
LZDMB	1185	1435	1685	1935	2185
ZAMB	1245	1495	1745	1995	2245

TH	LZDMH	ZAMH
1985	1993	2023
2110	2118	2148
2235	2243	2273

Maßtabelle für STAHL 60

Maße \ TB	610+610	735+735	860+860	985+985	1110+1110
LZDMB	1195	1145	1695	1945	2195
ZAMB	1315	1565	1815	2065	2315

TH	LZDMH	ZAMH
1985	1972	2032
2110	2097	2157
2235	2222	2282

alle Maße in mm | Sondermaße auf Anfrage!

STAHLZARGE & GIPSKARTONLAIBUNG



STAHL 30 – dezenter Rahmen für maximale Flexibilität

Die Stahlzarge STAHL 30 zeichnet sich durch eine Spiegelbreite von nur 30 mm aus. Sie lässt sich somit besonders gut mit Drehtüren in herkömmlichen Stahlzargen kombinieren. Dank ihrer ausgezeichneten Stabilität erfüllt sie hohe Anforderungen an Widerstandsfähigkeit und eignet sich für Räume mit einer starken Nutzerfrequenz. **Ein intelligentes Stecksystem ermöglicht die intuitive Montage am CAVIS Einbauelement innerhalb von nur 15 Minuten.** Einen besonderen Vorteil bietet die eingelassene Türblattaufnahme. Diese erfordert eine Fräsung im Türblatt (siehe S. 22 BELPORT Holztürblatt). Mit ihr ist die Montage des Türblattes nach Fertigstellung und der spätere Austausch des Türblattes problemlos möglich.

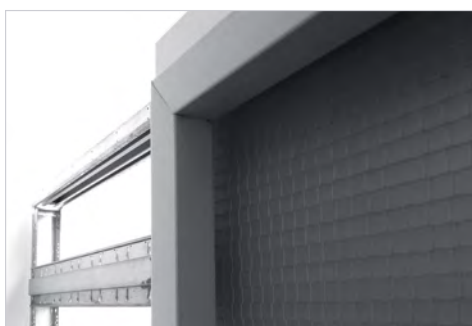

STAHL 60 – klassische Stahlzarge für höchste Beanspruchung

In stark frequentierten und strapazierten Durchgangsbereichen sind Stahlzargen immer die erste Wahl. STAHL 60 verbindet auf ideale Weise ein zeitloses Design mit hoher Robustheit gegen äußere Einwirkungen. Ihre Spiegelbreite von 60 mm ermöglicht eine einheitliche Optik in Kombination mit klassischen Holzzargen. Ein intelligentes Stecksystem vereinfacht die Montage spürbar. **In rund 15 Minuten ist die Zarge am CAVIS Einbauelement montiert.** Als technische Besonderheit sind die Querteile so konstruiert, dass sie auch im eingebauten Zustand entnehmbar sind. Das ermöglicht die Entnahme des Türblattes zu jeder Zeit.



Abb. Holztürblatt



Gipskartonlaibung-Set für Holz- oder Glastüren

Die Gipskartonlaibung bietet eine marktgängige Lösung an, um Schiebetüren mit einer rahmenlosen Optik auszuführen. Der Lieferumfang besteht aus den Formteilen, einem Dichtungsbürstenpaket und einer Serviceblende. Alternativ, deutlich einfacher und hochwertiger, ist die Verwendung der Elemente aus der BELPORT-Serie.

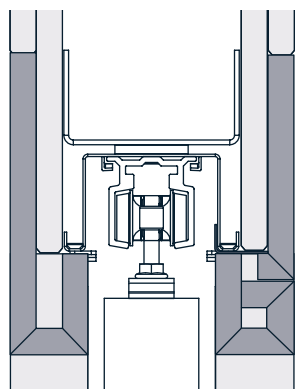
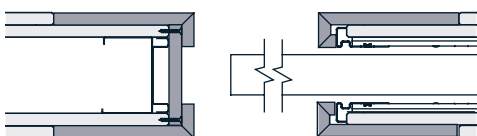
Standardmaße für Türblatt bis 1235 x 2500 mm
verfügbare Wandstärken = 125/150 mm

AUSSTATTUNG EINZELKOMPONENTEN



Einzugsdämpfer, einseitig **(für Türblätter ≥ 610 mm Breite)**

Der einseitige Einzugsdämpfer entschleunigt das Türblatt beim Schließen der Tür und zieht dieses einige Zentimeter bis zur Ruheposition ein. Er übernimmt gleichzeitig die Funktion des Einklemmschutzes.

Hinweis: Standard-Einzugsdämpfer bis 80 kg Türblattgewicht



Einzugsdämpfer, beidseitig **(für Türblätter ≥ 860 mm Breite)**

Der beidseitige Einzugsdämpfer besitzt die Funktionalität des einseitigen Einzugsdämpfers. Das Türblatt wird kontrolliert und leise in die Wandtasche und in Richtung Anschlagpfosten geführt.

Hinweis: Standard-Einzugsdämpfer bis 80 kg Türblattgewicht



Push to slide

Mit dem Push to slide lassen sich Türblätter, die im Durchgang flächenbündig mit der Zarge in der Wandtasche ruhen, wieder freigeben. Durch sanften Druck auf das Türblatt springt dieses einige Zentimeter aus der Wandtasche hervor, sodass der eingelassene Griff des Türblattes wieder betätigt werden kann. Diese Funktion lässt sich mit einem einseitigen Dämpfer kombinieren.

TIPP: Bedenken Sie bei der Wahl des Griffes, dass er zur Einlaufbreite des Elements/der Zarge passen muss.



Synchronlauf (für 2-flügelige Türen)

Der Synchronlauf überträgt die Bewegungen von einem Türblatt auf das zweite Türblatt. Beide Türblätter eines zweiflügeligen Elements können mit einer Hand synchron bewegt werden. Der Synchronlauf funktioniert in Kombination mit Holz- und Glastüren. Serienmäßig ist eine beidseitige Einzugsdämpfung im Lieferumfang enthalten, die sowohl in Öffnungs- als auch Schließrichtung wirkt.

Hinweis: Standard-Einzugsdämpfer bei Synchronlauf bis 40 kg Türblattgewicht

DREHEN

KONTURA



WINGBURG Drehtürsystem KONTURA,
1-flg., flächenbündig mit Holztürblatt

WINGBURG-Drehtürsysteme: Reduktion auf das Wesentliche

Ob maximale Reduktion oder grafische Gliederung: Wandbündige Drehtüren ermöglichen neue Konzepte bei der Innenraumgestaltung. Da der Minimalismus mittlerweile weit mehr als ein Trend ist, hat sich auch die Formgebung von Drehtüren verändert. Sie sind im Innenraum daher nicht mehr nur ein begrenzendes Element, das zeigt, an welcher Stelle ein Raum endet und zugleich ein neuer beginnt.

WINGBURG präsentiert mit KONTURA ein innovatives System für Drehtüren, das den steigenden Anforderungen von Architekten, Planern und Bauherren nach zargenlosen, flächenbündigen Elementen – die ohne sichtbare Verkleidungen oder überflüssige Details auskommen – gerecht wird.

DREHTÜRSYSTEM KONTURA

Die **KONTURA** besteht aus einem extrudierten, weiß beschichtetem Aluminium-Profil und ist somit für Feuchträume geeignet. Das System ist im Standard für Türen mit einer **Stärke von 40 mm** ausgelegt. Das Element kann in Trockenbauwände, Holzständerwerk & Mauerwerk ab einer Endwandstärke von 100 mm eingebaut werden. Jedes Element ist spielend leicht auf sämtliche Wandstärken einstellbar. Die Fräsungen für die innen liegenden Bänder und das Schließblech werden bereits im Werk ausgeführt. Um eine exakte Positionierung auf der Baustelle leicht durchführen zu können, enthält jedes Zargen-Kit Montagehilfen. **Die innovativen Steckverbindungen der Zargenkomponenten bringen bei der Montage viel Zeitersparnis.**

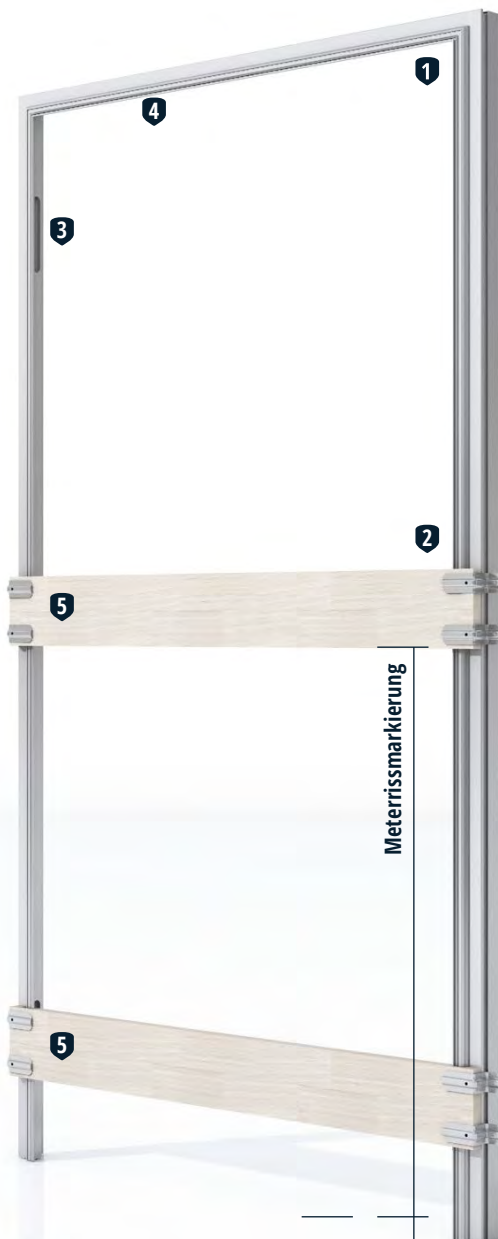

KONTURA DREHTÜRSYSTEM



1. Zarge

Die Oberfläche der Zarge ist pulverbeschichtet in Weiß (RAL 9016). Auf Wunsch kann diese problemlos (bauseits) an individuellen Look angepasst werden. Die Kontur der Zarge dient gleichzeitig als mechanischer Haftgrund für den kunststoffvergüteten Spachtel.



2. Magnetfallenschließblech

Die edle Optik macht das Magnetfallenschloss zu einer idealen Lösung für die Realisierung architektonisch anspruchsvoller Wohnerlebnisse. Das dazugehörige Magnetfallenschließblech (nach DIN-Norm) erlaubt die freie Wahl des Türblattes.



3. Verdeckt liegende Bänder (Bandfräsung nach DIN 18268)

Die Bandfräsung ist wie folgt ausgeführt: Zwei Bänder bei einer Türblatthöhe bis 2235 mm. Ab 2236 mm werden drei Bänder eingesetzt.



4. Einzugsdämpfer

(optional, für Türblätter bis 40 kg)

Der Einzugsdämpfer entschleunigt das Türblatt beim Schließen der Tür und zieht dieses einige Zentimeter bis zur Ruheposition ein.



5. Montagehilfe

Die Distanzbretter sorgen für eine werkseitig definierte Öffnungsbreite. Die Z-Winkel vereinfachen die Positionierung der Zarge in der Wandöffnung.

EINFACHE & SICHERE MONTAGE

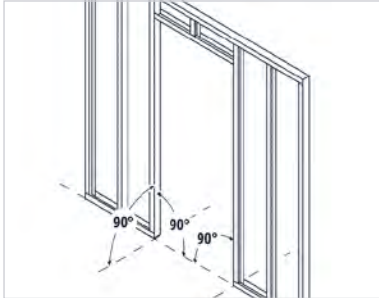

1. Maße definieren

Wandöffnung nach DIN 18183-1/4.6.
Öffnungsmaße s. Berechnungstabelle.

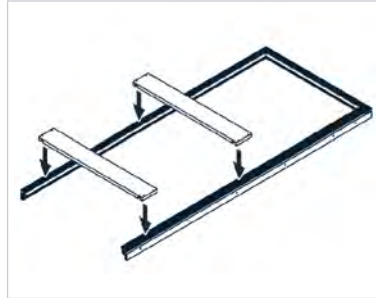

2. Montage der Zarge

Die Position der beiden OSB-Distanzbretter ist vorgegeben.

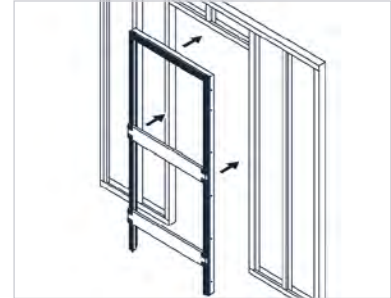

3. Zarge einsetzen – fertig!

Ein-Mann-Montage möglich durch speziellen 3D-Anschlagwinkel.

KONTURA – NEUE MÖGLICHKEITEN

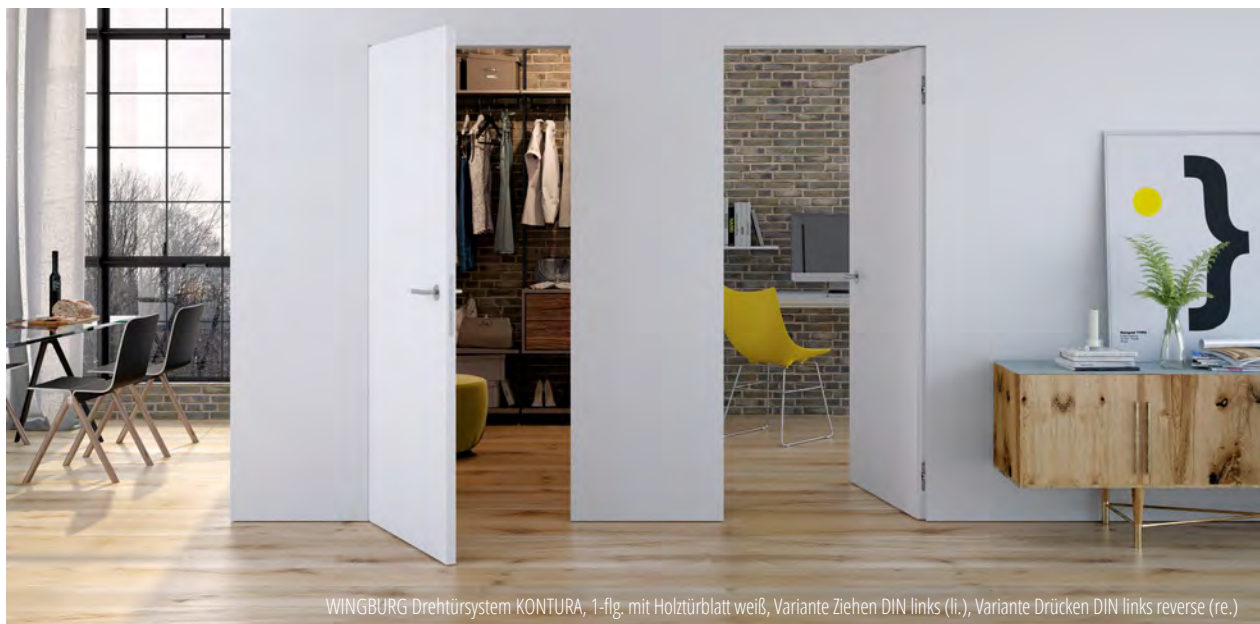

Variante **ZIEHEN**

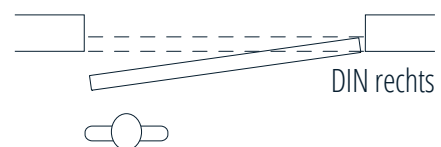
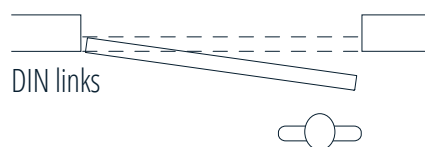

Variante **DRÜCKEN**

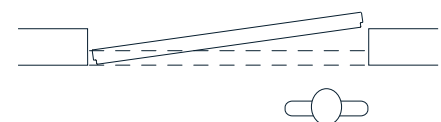
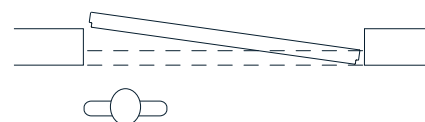



WINGBURG Drehtürsystem KONTURA, 1-flg. mit Holztürblatt weiß, Variante Ziehen DIN links, raumhoch ohne Querstück

ELEGANTE SONDERAUSFÜHRUNGEN

Neben den Ausführungen für Standard-Türblattmaße sind auch Sondermaße realisierbar. Zudem kann KONTURA auch in raumhohen und sturzf freien Varianten geliefert werden. **Puristischer kann ein Türelement für hochwertige Architektur nicht sein.**

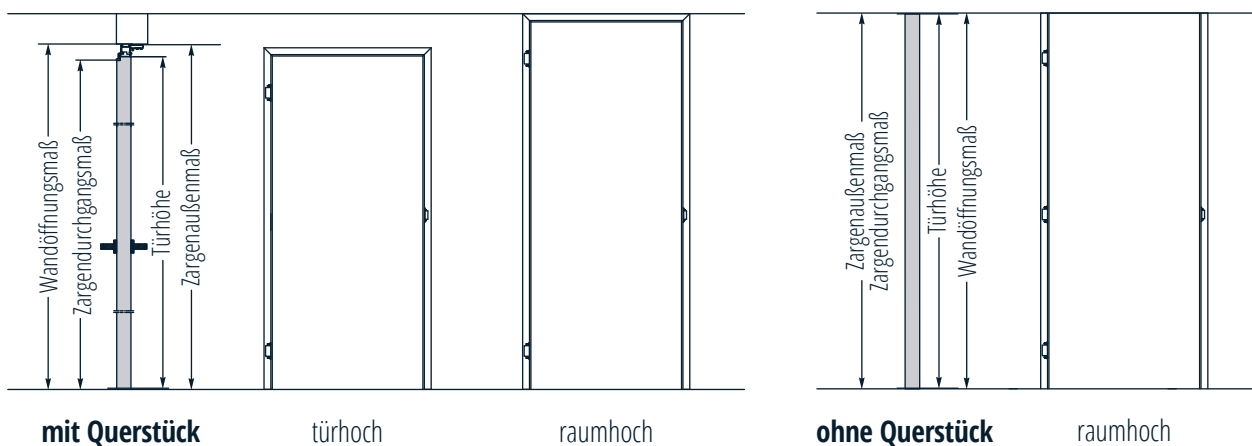

WIR SETZEN **MAßSTÄBE**

KONTURA FÜR TROCKENBAUWÄNDE

Variante **DRÜCKEN**

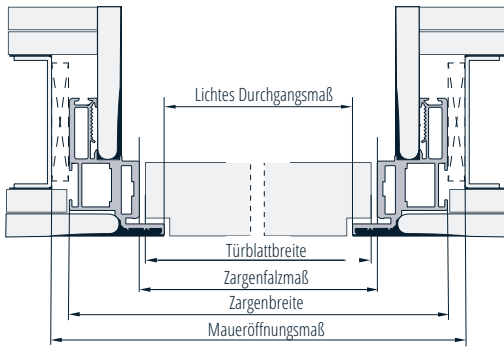

Variante **ZIEHEN**

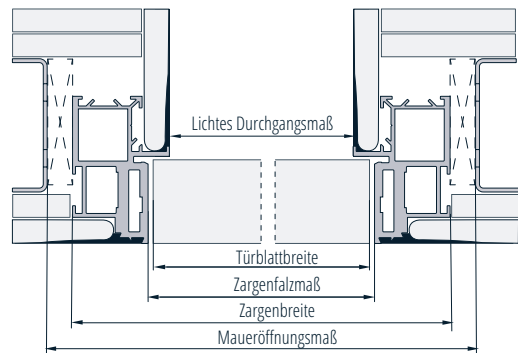

KONTURA FÜR MAUERWERK

Variante **DRÜCKEN**

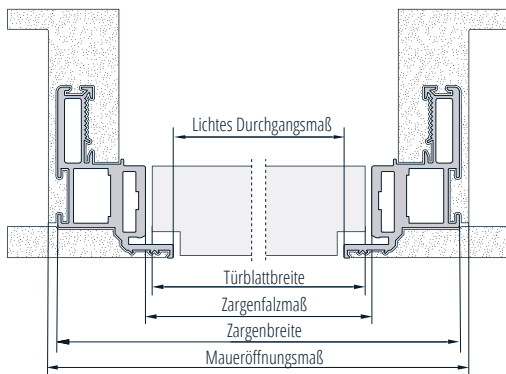

Variante **ZIEHEN**

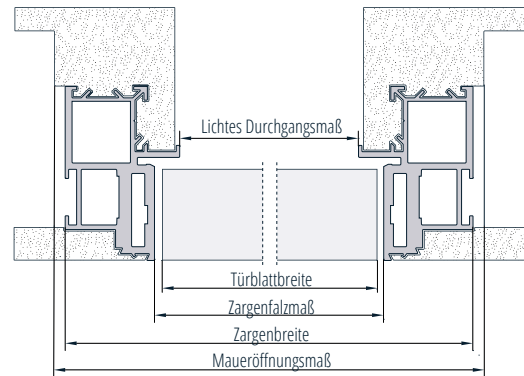

MASSTABELLE

Bemaßung	Breite in mm			
Maueröffnungsmaß	760	885	1010	1135
Türblattmaß	674	799	924	1049
Zargenaußenmaß	758	883	1008	1133
Variante DRÜCKEN Lichtes Durchgangsmaß	650	775	900	1025
Variante ZIEHEN Lichtes Durchgangsmaß	658	783	908	1033

Höhe mm (inkl. Querstück)				
2010	2135	2260	2385	2510
1952	2077	2202	2327	2452
2001	2126	2251	2376	2501
1947	2072	2197	2322	2447
1951	2076	2001	2326	2451

Höhe mm (ohne Querstück)				
2010	2135	2260	2385	2510
2000	2125	2250	2375	2500
2008	2133	2258	2383	2508
2010	2135	2260	2385	2510
2010	2135	2260	2385	2510

alle Maße in mm

Das Einbauelement KONTURA kann abweichend der Tabelle individuell auf mm gefertigt werden (für max. 1100 x 2700 mm Rohbauöffnung).

ZUBEHÖR

Schon in der Grundausstattung bieten Ihnen das KONTURA-Türsystem viele Vorteile gegenüber herkömmlichen Bausatzlösungen oder selbst entworfenen Konstruktionen der wandbündigen Zargen für Drehtüren.

Komponenten: Zarge, Dichtung, Türblatt, Magnetfallenschließblech, verdeckt liegenden Bänder, Einzugsdämpfung



Magnetfallenschloss und Magnetschließblech (Fräsung nach DIN 18101)

Das Magnetfallenschloss zeichnet sich durch ein geräuscharmes Schließen der Tür und einen geringen Montageaufwand aus. Bei architektonisch hochwertigen Wohnkonzepten und flächenbündigen Türen ist eine ansprechende Optik besonders wichtig.



Verdeckt liegende 3D-Bänder (Bandfräsung erfolgt nach DIN 18268)

Die Bandbestückung ist wie folgt ausgeführt: Zwei Bänder bei einer Türblatthöhe bis 2235 mm. Ab 2236 mm werden drei Bänder benötigt.



Einzugsdämpfer VITOR (für Türblätter bis 40 kg)

Der Einzugsdämpfer entschleunigt das Türblatt beim Schließen der Tür und zieht dieses einige Zentimeter bis zur Ruheposition ein. Er übernimmt gleichzeitig die Funktion des Einklemmschutzes. Hinweis: Einzugsdämpfung bei sturzfreier Variante auf Anfrage!



L-Form-Drücker

Die L-Form zählt zu den Design-Klassikern unter den Türdrückern. Sie basieren auf geometrischen Grundformen, setzen sachlich und klar Akzente und sind mit nahezu allen Einrichtungsstilen kombinierbar. Erhältlich in UV, BB, PZ oder WC. Auch in Schwarz erhältlich.



Tür glatt | stumpf | Weißlack ähnl. RAL 9016 oder grundiert

Keine Oberflächenfarbe ist so gut kombinierbar mit der restlichen Raumausstattung wie Weiß. Zudem wirken Weißlack-Türen äußerst edel und hochwertig. Bei Einsatz einer grundierten Holztür kann die Oberfläche individuell gestaltet werden (z. B. Tapezieren oder in Wandfarbe streichen). Hierdurch passt sich die Optik der Tür an die Wand an – Tür und Wand verschmelzen optisch miteinander.



WINGBURG Drehtürsystem KONTURA,
1-flg., flächenbündig mit Holztürblatt

Herausgeber: WINGBURG GmbH, Hövelrieger Straße 26, 33161 Hövelhof

Technische Änderungen vorbehalten. Alle Modelle sind musterrechtlich geschützt. Produktabbildungen können abweichen.

Stand 4/2021 | Printed in Germany | 100/0421